



# 第55回 東京都市町村総合体育大会 総合プログラム



■ 主催 東京都市町村体育協会連合会  
東京都  
青梅市・青梅市教育委員会  
福生市・福生市教育委員会  
羽村市・羽村市教育委員会  
あきる野市・あきる野市教育委員会  
瑞穂町・瑞穂町教育委員会  
日の出町・日の出町教育委員会  
檜原村・檜原村教育委員会  
奥多摩町・奥多摩町教育委員会

■ 主管 一般社団法人青梅市スポーツ協会  
特定非営利活動法人福生市体育協会  
特定非営利活動法人羽村市体育協会  
NPO法人あきる野市スポーツ協会  
特定非営利活動法人瑞穂町体育協会  
特定非営利活動法人日の出町スポーツ協会  
檜原村体育協会  
奥多摩町体育協会



## 目 次

主催者あいさつ	1～18
大会名誉役員	19・20
大会役員	21
第2ブロック実行委員会	22・23
大会実施要項・日程表	24～30
会場案内図	31～36
参加選手数一覧	37
開会式・閉会式次第	38
各競技組合せ	
①陸上競技（男子・女子）	39
②卓球競技（男子）	40
③卓球競技（女子）	41
④ソフトテニス競技（男子）	42
⑤ソフトテニス競技（女子）	43
⑥バレーボール競技（男子）	44
⑦バレーボール競技（女子）	45
⑧バドミントン競技（男子）	46
⑨バドミントン競技（女子）	47
⑩水泳競技（男子・女子）	48
⑪剣道競技（男子）	49
⑫剣道競技（女子）	50
⑬柔道競技	51
⑭空手道競技	52
⑮軟式野球競技	53
⑯弓道競技	54
⑰ゲートボール競技	55
⑱ダンススポーツ競技	56
⑲ソフトボール競技（男子）	57
⑳ソフトボール競技（女子）	58
歴代成績一覧	59～63
第55回東京都市町村総合体育大会参加にあたって	64



## あいさつ

東京都市町村総合体育大会会長

東京都市町村体育協会連合会

会 長 吉 原 修



第55回東京都市町村総合体育大会が青梅市を幹事市として福生市、羽村市、あきる野市、瑞穂町、日の出町、檜原村、奥多摩町の第二ブロックに於いて開催され、それぞれの開催都市に多摩地域全市町村から14競技22種目に4,191名の代表選手、役員を迎え盛大に開催されますことは、誠に喜ばしい次第でございます。

本大会は東京多摩という共通する地域社会にあつて、東京都をはじめ東京都市長会、東京都町村会などの関係諸機関、諸団体のあたたかいご理解とご指導に支えられながら、広く東京多摩都民の間にスポーツを普及し、健康で明るい生活を営むための一助になるようにスポーツの一大イベントとして開催するもので、実施にあたりご努力を頂きました関係者の皆様に心から厚く御礼を申しあげる次第です。

ご案内のとおり、長きに渡り当連合会の会長を務められました小島前会長が、昨年10月にまた石川前会長が本年4月に逝去されました。お二人は「誰もが好きな時に好きなスポーツができる環境を整備することが大事である」とのお考えのもと、本大会を始め各種事業を推進されてこられたことから、私もお二人の功績や取組みを踏まえて一層の組織の充実・強化に努めてまいります。

連合会におきましても、参加選手の皆様としっかり連携し、ガバナンス強化はもちろんのことウィズコロナと呼ばれる時代を反映しつつ、大会の成功を目指してまいりたいと存じます。

むすびに、本大会開催のため諸準備にあたられた第2ブロックの市ご当局と各体育・スポーツ協会を始め関係機関の皆様にご改めまして心から謝意を表してあいさついたします。

## 祝 辞

東京都知事 小 池 百合子



「第 55 回東京都市町村総合体育大会」の開催、おめでとうございます。大会の安全・安心な運営に向けた関係者の皆様のご尽力に敬意を表します。

本大会は、各地区へのスポーツ種目の普及・発展と市町村間の親睦・交流の促進を目的に開催されます。会場となる各市町村では、熱戦が繰り広げられることでしょう。

参加される選手の皆様、各市町村の代表として、今日までの練習の成果を存分に発揮し、全力で試合に臨んでください。そして、競技を通じて、地域間での交流が一層深まり、思い出深い大会となることを願っています。

多摩の豊かな自然環境の中で、心地よい汗を流すことは、日々の活動への新たなエネルギーを生み出します。スポーツが日常にとけ込み、誰もが健やかに、いきいきと暮らせる毎日の実現が、一人ひとりを輝かせ、私たちの社会の発展を支えます。全ての都民・国民の皆様が、スポーツを通じて感動を分かち合える。そのための「スポーツフィールド・東京」を実現したいと考えています。持続可能なより良い未来を、みんなで創り上げてまいりましょう。

本大会のご成功と、東京都市町村体育協会連合会及び今回主催ブロック市町村(青梅市、福生市、羽村市、あきる野市、瑞穂町、日の出町、檜原村、奥多摩町)のご発展、関係者の皆様のますますのご活躍を祈念してご挨拶いたします。

## 歓迎のあいさつ

青梅市長 浜 中 啓 一



第55回東京都市町村総合体育大会が、第2ブロック（福生市、羽村市、あきる野市、瑞穂町、日の出町、檜原村、奥多摩町、青梅市）において盛大に開催されますことを心よりお慶び申し上げます。

全14種目22競技のうち、青梅市ではソフトテニス、女子バレーボール、バドミントン、柔道、軟式野球、ソフトボール競技が行われます。この大会を通じて、選手や監督など多くの皆様をお迎えできますこと、市民を代表して心から歓迎いたします。

これまで、各市町村からお越しになる皆様が日頃の成果を十分に発揮できるよう、関係者が一丸となって準備を進めてまいりました。新型コロナウイルス感染症に伴う制限が徐々に緩和されつつある中、結果を求めるだけでなく、ぜひスポーツ自体を楽しんでいただき、参加される皆様にとって思い出に残る大会となりますよう心からお祈りいたします。

結びに、本大会の開催にあたり、各市町村体育・スポーツ協会をはじめ、大会運営に御協力いただいております関係者の皆様に心から感謝と敬意を表すとともに、選手の皆様の御健闘と大会の成功を祈念いたしまして、歓迎のあいさついたします

## 歓迎のあいさつ

福生市長 加藤 育 男



第55回東京都市町村総合体育大会が、第2ブロックにおいて盛大に開催されますことを心よりお慶び申し上げますとともに、多くの選手や役員の皆様にお越しいただくことを心より歓迎申し上げます。

新型コロナウイルス感染症の影響により、スポーツを取り巻く環境は大きく変化しました。この間、福生市では、感染リスクを恐れて実施しないこととはせず、感染対策を万全にして生涯スポーツを推進してまいりました。コロナ禍を乗り越え、今年度も感染対策を万全にしつつ、スポーツの振興に取り組んでまいります。本大会開催に当たり、福生市では、剣道・弓道の2競技を主管させていただきます。選手の皆様に、各競技で日頃の成果を存分に発揮していただけるよう、万全の環境を整えてお迎えしたいと存じます。

令和6年には「パリ2024オリンピック・パラリンピック競技大会」が開催され、続く令和7年には、聴覚障害者の国際スポーツ大会「デフリンピック」が東京で開催されます。この機会を好機として捉え、国籍や障害の有無等に関わらずスポーツを楽しむことができる共生社会の実現を私たちも目指してまいりましょう。競技を通じて親睦を深め、多摩地域の交流を図ること、スポーツに親しみ、健康で明るく豊かな生活が送れるよう願っております。

さて、福生市では7月8日・9日に4年ぶりとなる「第73回福生七夕まつり」を開催いたします。大会関係者の皆様には、競技終了後、市へお立ち寄りいただければ幸いです。

結びに、本大会に参加されます選手の皆様の御健闘と大会関係者及び関係諸団体の皆様方の御活躍と、本大会のますますの御発展を祈念申し上げまして歓迎の挨拶とさせていただきます。



## 歓迎のあいさつ

羽村市長 橋 本 弘 山



第 55 回東京都市町村総合体育大会が、関係者の皆様のお力添えにより盛大に開催できますことを心よりお喜び申し上げます。

この大会は、スポーツを通じた多摩地域各市町村の交流に大きな役割を果たしており、多摩地域が一体となる意味においても大変意義のある大会であると考えております。そして今回の大会が、第 2 ブロックである西多摩地域で開催されることを大変嬉しく思っております。羽村市は、開会式とバレーボール競技（男子）の会場市となりますが、選手の皆様が、日頃の鍛錬の成果を存分に発揮され、思い出に残る大会となりますことを心より願っております。

さて、令和 3 年度に開催された東京 2020 大会は、コロナ禍のため異例づくめの内容となりましたが、日本選手団の目覚ましい活躍により日本中に勇気と感動を与えてくれました。多摩地域においても競技の他、コロナ前からの気運醸成事業、聖火リレー、事前キャンプ、ホストタウンなど多くの関連事業が行われたことにより、スポーツに対する市民意識の高揚が図られました。市町村総合体育大会についても、さらなるスポーツ推進を図ることやスポーツを通じた多摩地域の活性化につながることを期待しております。

結びになりますが、本大会を長年にわたりご支援いただいている東京都をはじめ、関係者の皆様のご尽力に感謝申し上げますとともに、本大会の成功と選手の皆様のご健闘をお祈り申し上げ、歓迎のあいさつとさせていただきます。

## 歓迎のあいさつ

あきる野市長 中 嶋 博 幸



第55回「東京都市町村総合体育大会」が、西多摩地域の4市3町1村（青梅市、福生市、羽村市、瑞穂町、日の出町、奥多摩町、檜原村、あきる野市）を会場に盛大に開催されますことを心よりお慶び申し上げます。

また、大会関係者の皆様におかれましては、この輝かしい伝統と歴史を誇る大会の運営にご尽力いただき感謝申し上げます。

あきる野市では、ダンススポーツ、水泳競技、卓球競技、空手道競技、陸上競技のほか、軟式野球競技とソフトボール競技の一部の試合が開催されます。

これらの競技に参加される選手の皆様、大会関係者、また、応援や観戦で本市を訪れる多くの皆様方を市民を代表し、心から歓迎いたします。

選手の皆様には、日頃の成果を存分に発揮いただき、多摩地域のスポーツ活動の振興及び文化の発展や、また、本大会を通じて多摩地域の交流が更に深まり、市町村間の親睦が図られることを期待しております。

結びに、本大会の開催にあたりご尽力いただきました関係者の皆様に心より感謝と敬意を表しますとともに、本大会の成功と益々の発展を祈念いたしまして、歓迎の挨拶とさせていただきます。

## 歓迎のあいさつ

瑞穂町長 杉 浦 裕 之



第55回東京都市町村総合体育大会が、第2ブロックの西多摩地域4市3町1村（青梅市、福生市、羽村市、あきる野市、日の出町、檜原村、奥多摩町、瑞穂町）を舞台に、皆様のご参加とご協力により盛大に開催されますことを心よりお慶び申し上げます。また、多摩地域における各市町村を代表する選手の皆様には日ごろの練習の成果を発揮されるとともに、選手同士の交流を深めていただき有意義な大会になることを願っています。

さて、瑞穂町は、「すみたいまち つながるまち あたらしいまち～"そうぞう"しよう みらいにずっとほこれるみずほ」を将来都市像として掲げ、誰もが健康ですこやかに暮らせるまちを目指しています。また、スポーツに特化した「第2次瑞穂町スポーツ推進計画（後期計画）」を策定し、「スポーツでつながる 輝く元気なまち みずほ」を基本理念として、スポーツを通して町民一人ひとりが、元気で生きがいを実感できる地域社会実現を目標としています。

このようにスポーツ振興を掲げる瑞穂町におきましては、軟式野球競技及びソフトボール競技が開催されます。参加される皆様を心より歓迎するとともに、熱戦が繰り広げられ思い出深い大会となることを願っています。

結びに、大会の運営にご尽力いただきます東京都市町村体育協会連合会、並びに多くの関係者の皆様に敬意を表しますとともに、本大会の成功と選手の皆様のご健闘を祈念申し上げ、歓迎の挨拶とさせていただきます。

## 歓迎のあいさつ

日の出町長 田 村 みさ子



第55回東京都市町村総合体育大会が、第2ブロックの4市3町1村（青梅市、福生市、羽村市、あきる野市、瑞穂町、檜原村、奥多摩町、日の出町）を競技会場として、盛大に開催されますことを心からお慶び申し上げます。

日の出町では、ゲートボール競技が「日の出町スポーツと文化の森・谷戸沢グラウンド」で行われます。日の出町を代表し、多くの選手・大会関係者の皆様を心から歓迎いたしますとともに、選手の皆さんには日頃の練習の成果を存分に発揮され、スポーツを通じて多摩地域の皆様が同じ競技者同士で親睦を深めていただき、素晴らしい大会となることを切に願っております。

また、本大会は夏季の大変暑い中の大会でございますので、選手や大会関係者の皆様には、くれぐれもご自身の体調管理をご優先いただき、ケガ等をなされないよう、また、こまめに給水されますようお願いいたします。

本大会に参加される選手の方々をはじめ、大会関係者の皆様が体を動かすことの楽しさや大切さを再認識され、人とのつながりからスポーツへの関心を高め、「こころ・からだの健康づくり」へとつながっていくことを期待しております。

結びに、本大会開催にあたり、ご尽力をいただきました大会関係者等の皆様に心から敬意を表し、感謝を申し上げますとともに、本大会の成功を祈念いたしまして、歓迎の挨拶とさせていただきます。

## 歓迎のあいさつ

檜原村長 吉 本 昂 二



第55回東京都市町村総合体育大会が、多くの選手の皆さんのご参加とご協力により、第2ブロック4市3町1村（青梅市、福生市、羽村市、あきる野市、瑞穂町、日の出町、奥多摩町、檜原村）で盛大に開催されますことを心よりお慶び申し上げます。

西多摩に多くの選手の皆様にお越しいただき、日頃の練習の成果を存分に発揮され、素晴らしい成果が収められますことをご期待するとともに、選手及び関係者の皆様の親睦がより一層深まり、記憶に残るような大会になることを願っています。

檜原村は、健康状態、興味・関心に応じたスポーツやレクリエーション活動の推進と各種スポーツの指導育成・確保に努めております。

結びに、選手の皆様のご健闘をお祈りするとともに、本大会の開催にあたり、ご尽力をいただきました関係者の皆様に感謝申し上げまして、歓迎のご挨拶とさせていただきます。

## 歓迎のあいさつ

奥多摩町長 師 岡 伸 公



記念すべき第55回目となる東京都市町村総合体育大会が、第2ブロックの各競技会場において、盛大に開催されますことを心からお慶び申し上げます。

奥多摩町では、軟式野球の会場としてご利用いただきますが、参加される選手や監督をはじめ役員の皆さまを心から歓迎いたします。

また、各市町村の選手の皆さんが、緑豊かな山紫水明の奥多摩の地で、日頃の練習の成果を、精一杯のプレーで発揮されることを大いに期待しております。

今春には、WBC（ワールドベースボールクラシック）が開催され、日本中を熱くし、日本が優勝という大変素晴らしい結果となりました。来日されたチェコのハジム監督が「野球は戦争でもビジネスでもない。世界を救い、笑顔をもたらす力があるのです。今、ウクライナでは戦争が起きていますが、若い選手たちが野球を通じて、こんなにも素晴らしい世界があることを知らしめたいです」と野球のすばらしさを語っておりました。

スポーツには体を動かすこと以外にたくさんの力があります。本大会でも、同じスポーツ楽しむ者同士、他市町村の選手や関係者との親睦を深め、多摩地域に交流の輪がよりいっそう広がる一助となることを願っております。

結びに、本大会の開催にあたりご尽力頂きました関係者の皆様に、心より敬意と感謝を申し上げますとともに、大会の成功を祈念し、歓迎のあいさつとさせていただきます。

## 歓迎のあいさつ

一般社団法人青梅市スポーツ協会  
会 長 杉 山 裕 之



ようこそ青梅・西多摩へ

東京都、東京都市町村体育協会連合会ははじめ、関係各位のご支援、ご協力を賜り、第55回東京都市町村総合体育大会が実施できますことを心より御礼申し上げます。今回は青梅市を幹事とする緑あふれる西多摩地区開催となります。各競技において成果を収めていただくとともに、豊かな自然環境や名物にもご注目願えれば幸いに存じます。

2019年末に端を発したコロナ禍は世界に深刻な事態をもたらし、スポーツ界においても東京2020オリンピック・パラリンピックの1年延期など、大きな影響を与えました。私たちの周囲でもコロナ感染防止のため、イベントの中止・延期や縮小を余儀なくされ、スポーツに触れる機会が減ったことによる地域競技団体登録者や小中学生世代の減少傾向等、想定以上の事態が現出しているように思います。地域のスポーツ振興を担うべき我々にとって切実かつ喫緊の課題を突き付けられている気がいたします。さまざまな制約が解かれようとしている中、出場される選手の皆さま、運営にあたる関係の皆さま、スポーツの復活に向け、有意義な大会となりますよう意志を共有し、ともに奮闘してまいりましょう。

(一社)青梅市スポーツ協会は「スポーツを実感できるまち青梅」を基本方針とし、活動を続けております。地域に根差し、スポーツに関わる皆さまが躍動する姿、プレーする喜びに満ちた表情は、ダイレクトに観る者に伝わり、まさに「スポーツを実感できる」ことにつながると考えております。サッカーの世界的名将アーセン・ベンゲル氏の次の言葉をご紹介します。結びに代えさせていただきます。

「スポーツは、結果だけにこだわってはいは、ゲームの楽しさ、表現を損ねてしまう。スポーツの根底には表現する喜び、それが伝わっていく喜びがなくてはならない」(『勝者のエスプリ』)

## 歓迎のあいさつ

特定非営利活動法人福生市体育協会

会 長 村 木 修



第 55 回東京都市町村総合体育大会が、多摩地域の各市町村から選手役員の皆様をお迎えして第 2 ブロックの西多摩地域で開催できますことを感謝申し上げますとともに、まだコロナ禍の一部制限がある中、スポーツが出来ることに喜びを感じつつ心から歓迎申し上げます。

福生市では、剣道、弓道の競技を主管させていただきますが、そのうち弓道については昭島市に会場提供のご協力を頂き実施いたします。

また、軟式野球につきましては一部、実施主管として会場提供させていただきます。

第 2 ブロックの西多摩地域は自然環境に恵まれた地域であり、選手の皆様が各競技で日頃鍛えた技と力を思う存分に発揮されるとともに、市町村間の親睦と交流が一層深められますよう期待すると同時に、心が癒されるような環境を整えて、お迎えしたいと思っております。

結びに、本大会に参加されます選手の皆様のご健闘と大会関係者並びに関係諸団体の皆様方のご活躍と本大会の益々の発展をご祈念申し上げまして歓迎の挨拶といたします。



## 歓迎のあいさつ

特定非営利活動法人羽村市体育協会  
会 長 田 村 義 明



第55回東京都市町村総合体育大会を第2ブロックで開催するにあたり歓迎のあいさつを申し上げます。

本大会は、青梅市を幹事市として西多摩地域8市町村で開催されます。

緑あふれる環境の中、多摩地域の選手及び関係者をお迎えして盛大に開催できますことを嬉しく思います。

これまで長年にわたり多方面において、ご支援、ご指導を賜りました東京都、東京都市長会・町村会をはじめ、各地域の体育協会を育ててきた先輩諸兄及び関係者各位に対して感謝の意を表するとともに厚くお礼申し上げます。

羽村市では、男子のバレーボール競技を主管して選手及び関係者をお迎えし開催いたしますが、大会が成功いたしますよう万全な準備をしております。選手の皆様におかれましては、日ごろの鍛錬の成果を遺憾なく発揮され、素晴らしい大会にしていきたいと思っております。

この大会を通じて、多摩地域のスポーツ振興はもとより、市町村間の交流・親睦を深めていただくことを願っています。

結びに、選手の皆さまのご健闘を祈りつつ、本大会にご尽力いただきました役員及び関係者の皆さま方に厚くお礼申し上げます。

## 歓迎のあいさつ

NPO 法人あきる野市スポーツ協会

会 長 吉 田 榮久夫



第55回東京都市町村総合体育大会が、多摩の西部地区の第2ブロックの4市3町1村(青梅市ほか)を競技会場として、多摩全域から多くの選手及び役員の皆様をお迎え出来ますことは誠に喜ばしく、心から歓迎申し上げます。

本大会、あきる野市では陸上、卓球、空手道、ダンススポーツ、水泳の5競技を主管させていただきます。本大会に参加されます選手及び役員の皆様におかれましては、地域の代表として日頃の練習の成果を遺憾なく発揮されるとともに、市町村間の交流を一層深められ、開催地域の豊かな自然、歴史、文化などにも触れていただければ幸いです。

また、東京2020大会、今年のサッカーの世界カップでの本選出場、本年3月のWBCでの日本優勝などにより一段とスポーツに対する関心が高まっています。近い将来多摩地域より世界で躍動する優秀な選手が育つことを願っています。

結びとなりますが、本大会の開催にご尽力いただきました東京都市町村体育協会連合会、各市町村、体育・スポーツ協会関係者の皆様に感謝を申し上げますとともに、大会の成功と選手の皆様のご健闘をご祈念申し上げ、歓迎のあいさついたします。

## 歓迎のあいさつ

特定非営利活動法人瑞穂体育協会

会 長 石 山 正 志



第55回東京都市町村総合体育大会が、幹事市であります青梅市を中心に第2ブロックの4市3町1村を会場として盛大に開催されることを皆様と共に喜び申し上げます。

本大会において、今年も14競技22種目が実施されますが、瑞穂町は軟式野球競技を主管させていただきます。選手の皆さんが、楽しく思い出深い大会となりますよう準備させていただきました。競技会場としては、青梅市、福生市、羽村市、あきる野市、奥多摩町、瑞穂町の4市2町で行うこととなりますが、各会場の皆さんにはご協力の程よろしくお願いいたします。

瑞穂町体育協会は、少子高齢化がますます進行するなかで、すべての町民がスポーツを通して健康体力づくりと思いやり支え合いの温かい地域社会づくりに貢献することを活動目標としています。

市町村総合体育大会は、多摩地域の住民が地域を超えてひとつになれる貴重なイベントですので、今後も本大会が大きく発展することを願っています。

本大会に参加される選手の皆さんが、日頃の練習の成果を発揮し、それぞれ最高の成績を収められることを期待します。

結びに、本大会の開催にあたりご尽力いただきました東京都市町村体育協会連合会、幹事市であります青梅市をはじめ第2ブロックの関係者の皆様に心から感謝申し上げますとともに、本大会の成功を祈念いたしまして歓迎の挨拶とさせていただきます。

## 歓迎のあいさつ

特定非営利活動法人日の出町スポーツ協会  
会 長 森 谷 幸 二



緑と太陽のまち、ようこそ日の出町へ

第55回東京都市町村総合体育大会が、第2ブロック西多摩地域（8市町村）で開催致します。青梅市が幹事市となり福生市、羽村市、あきる野市、瑞穂町、奥多摩町、檜原村、日の出町の各市町村で、総合体育大会が開催されますこと大変喜ばしくも責任を感じているところであります。

今大会のゲートボール競技を「日の出町スポーツと文化の森・谷戸沢グラウンド」で実施致します。日の出町スポーツ協会、日の出町ゲートボール連盟では、感染症対策、熱中症対策等配慮し、選手皆様を歓迎します。市町村総合体育大会に参加される選手の親睦と交流を図り、日頃の成果を発揮される大会になりますよう主管者一同努めます。

結びに、今大会の開催にあたり幹事市である青梅市及び市町村体育協会連合会のご指導と、ご尽力を賜りました関係者の皆様に感謝申し上げますとともに、各市町村体育・スポーツ協会のますますの発展を祈念申し上げまして歓迎のあいさつとします。

## 歓迎のあいさつ

檜原村体育協会

会 長 森 田 敏 治



第55回東京都市町村総合体育大会が、第2ブロック8市町村を会場に開催することになり、多摩地域の多くの選手、監督、役員の方々をお迎えして盛大に開催されますことを心からお喜び申し上げます。

選手の皆さんが市町村の代表として、日頃の練習の成果を存分に発揮され、熱戦が展開されますよう大会運営に万全を期してまいります。

檜原村は、年齢や体力、生活環境に応じたスポーツ・レクリエーションの機会をつくり、健康で明るく豊かな村民生活の実現を目指しております。この大会を通じて多摩市町村の親睦を深める機会になることを期待しております。

結びに、本大会開催にあたり、ご尽力いただきました東京都市町村体育協会連合会、第2ブロックの関係者の皆様に心から感謝申し上げますとともに、本大会の成功を祈念し、歓迎の挨拶といたします。

## 歓迎のあいさつ

奥多摩町体育協会

会 長 古 屋 良 司



第55回東京都市町村総合体育大会が多摩地域から多くの選手・役員の方々が参加し盛大に開催されますことを心からお慶び申し上げます。

本大会は青梅市を幹事市として、福生市、羽村市、あきる野市、瑞穂町、日の出町、奥多摩町、檜原村の4市、3町、1村が第2ブロック実行委員会を組織し、各競技を担当致します。奥多摩町では軟式野球を担当させて頂き、奥多摩町体育協会をはじめとし、町民をあげて選手・役員のみなさまを心より歓迎し、ご活躍を大いに期待しております。今年3月に開催されたワールド・ベースボール・クラシックでは栗山監督のもと、大谷選手はじめ、村上選手、吉田選手等選手全員の活躍により日本代表・侍ジャパンが見事優勝し、多くの国民に勇気と感動を与え、最後まで諦めずにプレイする、頑張ることの大切さを教えて貰いました。

スポーツには人々を元気にし、笑顔にする大きな力があると存じます。

終わりに、本大会の開催にあたり、ご支援ご協力頂いた関係者のみなさまに心より感謝申し上げますと共に、本大会の成功と選手みなさまのご健闘をお祈りし、歓迎の挨拶と致します。

# 大会名誉役員

大会名誉会長	東京都知事	小池百合子							
大会名誉副会長	青梅市長 福生市長 羽村市長 あきる野市長 瑞穂町長 日の出町長 檜原村長 奥多摩町長	浜中啓一 加藤育男 橋本弘山 中嶋博幸 杉浦裕之 田村みさ子 吉本昂二 師岡伸公							
大会名誉顧問	島崎実栄 山崎栄	武藤政義 小玉正義	富松崇茂 峰岸	村野栄一 高橋邦男					
	井上信治								
	森村隆行	清水やすこ	田村利光						
	山本博 百合陽子	渡部尚二 木村俊	田中政義 鳥海俊身	杉浦裕之					
大会顧問	石森孝志 高野律雄 白井亨夫 井澤邦夫 澁谷桂司 高橋勝浩	清水庄平 白井伸介 小林洋子 永見理夫 富田竜馬 池澤隆史	松下玲子 長友貴冬 大坪俊泰 松原山崎	河村孝一 石阪丈尚 渡部仁美 和地裕行 阿部					
	篠塚宏	田村信一	澤本則男	宮下清住					
	塩見清仁	角田真司							
	芦澤清八 小野寺淳 辻孝士郎 吉川正典 杉本誠一 宮崎鼎三 海老沢進 古屋良司	秋本清章 高橋武宗 荒峰秀正 海保繁正 田中山	吉林澤中 田澤村永 田村田森	武一洋 清修昇 明二	杉山裕之 吉原直惠 藤元正隆 秋田榮久 田中久夫 吉田敏治				

大会参与

安大岡儘中	間熊田田村	英雅博文宗	潮士史雄嗣	竹雨坂丹野	内宮田治崎	道和喜久美	則人篤充美	橋石片鳥	本田柳海	雅博文俊	幸周文身	山柏池小	下原谷林	秀聖光道	男子二弘
小鈴川島古高山小中大市深横秋小島田熊石吉石小宮	室木北崎屋橋下島村木川澤山元暮澤中倉井田井林崎	輝紀富士直弘俊達彰俊六知恵順良正光静榮稻正建洋	雄幸男豊志蔵之也広博二男美司次隆男雄夫吉次雄一	石澤萩吉松市長萩岡岩鈴石吉富藤栗本布本菊白古田大	川辺原田永村田原部澤木田澤永原田村施田池井山中澤	喜美伸真忠克智静昌英茂恵仁比口栄文常文久惣由香	智枝一繁理司巳博明要弘誠治和子美子栄広男夫一里	穴舟和品石高山藤大吉桑横高海井早中中浦神柴高	戸橋田田原橋城野塚岡畑山橋保部乙女家根野山田木	玲優光憲正智讓春敏美恵正誠敬広俊正	子子広吾昭代治吉之子亨子史人二等士透茂修明久	芦上丸見濱曾小島古吉富野馬鈴佐浦池中濱牧神小	澤島岡上田木林野田川田方場木々木中水溝田野田峰	清洋近茂義憲英博博正正早道英和正伸壽美將	八文子男明一文幸章典美孝苗晃夫行己治陽義裕史

(順不同・敬称略)



# 大会役員

大会会長	東京都市町村体育協会連合会会長										吉原 修			
大会副会長	齊藤陽睦	藤本雅幸	石田周	小林道弘	田村明修	儘田文雄	丹治喜久美	野崎喜久美	石山正志	齋藤直裕	杉谷幸二	森谷敏治	吉田榮久夫	古屋久司
総務委員長	荒武 宗昭													
総務委員	中森山	正利晃	村野和彦	野崎吉本	和龍正志	森谷誠	遠藤文寛	鈴木木宏	藤木ひとみ	松島日出男	日野康雄	寺村文昇	野田正敏	佐森克治
大会委員	志佐萱龍一郎	藤原直太郎	井磯川上	上村本堀	隆義吉祐高	一人晴幸彦	藤八角木瀬	本角木瀬	賢千保公	吾里子一雄	大篠東小古	朝崎村侯谷	撰陽浩真	子彦二学美也
競技委員長	神尾和弘	尾野壽義	吉原	澤	英京	治子	本田	田中	文惣	栄一	浦小	野峰	廣將	茂史
競技委員	藤野野	野島方	市鈴川	川木村地	幸孝雄秀	次志二一	小横兒平	椋山島崎	勝美和眞	宏子夫人	吉池田中	崎田中本	龍浩利有	男三夫人子
	野野横中	野野横中	野野横中	野野横中	野野横中	野野横中	野野横中	野野横中	野野横中	野野横中	野野横中	野野横中	野野横中	野野横中

(順不同・敬称略)

□第55回東京都市町村総合体育大会第2ブロック実行委員会

会	長	杉山裕之	田村義明	吉田榮久夫	石山正志
副	会	長	村木修二	古屋	
会	計	監	森谷幸勝	田島	
委	員		小椋三宏	沼田川	
			池野強	市中根	
			藤本文	小根野	
			神山中	小根野	
			田澤由	小吉橋	
			大瀬水	荒峰	
			一清田	森吉	
事	務	局	長	森吉	
事	務	局	次	長	

□青梅市実行委員会

会	長	杉山裕之	市川幸次	吉崎龍男
副	会	長	藤野勝	
会	計	監	小椋場	
委	員		馬高知	
			関根	
			森田	
事	務	局	長	森吉
事	務	局	次	長

□福生市実行委員会

会	長	村木修治	横山惠美子	近野淳
副	会	長	吉澤英浩	
会	計	監	池田雅	
委	員		森野方	
			村野和	
事	務	局	長	村野
事	務	局	次	長

□羽村市実行委員会

会	長	田村義明	中根透	鈴木宏哉
副	会	長	本竹	
会	計	監	岸浪	
委	員		中溝	
			向中野	
事	務	局	長	森谷
事	務	局	次	長

□あきる野市実行委員会

会	長	吉田	榮久夫						
副	会	長	佐野	正克	菊池	常広	一瀬	秀和	
会	計	監	石川	英次	小林	浩明			
委	員		田中	博久	在	原弘	小澤	昇	野口 晶通
事	務	局	福田	智行					
事	務	局	遠藤	文寛	浦野	広茂			
	次	長	一瀬	秀和					

□瑞穂町実行委員会

会	長	石山	正志						
副	会	長	神山	修義	牧野	壽義	橋本	正志	
会	計	監	小川	峰夫	榎本	久			
委	員		中川	順弘	尾作	守史	江畠	友也	川野 岳夫
事	務	局	鈴木	昭行					
事	務	局	小峰	芳行	石井	正次			
	次	長	橋本	正志					

□日の出町実行委員会

会	長	森谷	幸二						
副	会	長	原京	子裕	古山	久夫	谷合	和久	
会	計	監	神田	美理	清水	晃			
委	員		松永	真芳	柴田	俊明	田中	廣美	関河 俊夫
事	務	局	木住	野和					
	長		谷合	和久					

□檜原村実行委員会

会	長	森田	敏治						
副	会	長	田中	惣一	小林	建雄	三藤	ひとみ	
会	計	監	岡部	晃子	山崎	雅俊			
事	務	局	高木	正久					
	長		三藤	ひとみ					

□奥多摩町実行委員会

会	長	古屋	良司						
副	会	長	小峰	將史	宮崎	洋一	清水	俊雄	
会	計	監	河村	光春	杉山	裕司			
委	員		大澤	新次	榎戸	勝	田中	漱	中尾 一步
事	務	局	大澤	由香					
	長		清水	俊雄					

(順不同・敬称略)

## 令和5年度 第55回東京都市町村総合体育大会実施要項

- 1 主 催 東京都市町村体育協会連合会 東京都  
 青梅市・青梅市教育委員会  
 福生市・福生市教育委員会  
 羽村市・羽村市教育委員会  
 あきる野市・あきる野市教育委員会  
 瑞穂町・瑞穂町教育委員会  
 日の出町・日の出町教育委員会  
 檜原村・檜原村教育委員会  
 奥多摩町・奥多摩町教育委員会
- 2 主 管 一般社団法人青梅市スポーツ協会  
 特定非営利活動法人福生市体育協会  
 特定非営利活動法人羽村市体育協会  
 NPO法人あきる野市スポーツ協会  
 特定非営利活動法人瑞穂町体育協会  
 特定非営利活動法人日の出町スポーツ協会  
 檜原村体育協会  
 奥多摩町体育協会
- 3 後 援 公益財団法人東京都体育協会 東京都市長会 東京都市議会議長会  
 東京都町村会 東京都町村議会議長会 東京都市町村教育委員会連合会
- 4 大会日程 令和5年7月8日(土)～8月5日(土)  
 開催競技等の日程及び会場 別紙参照
- 5 大会本部 青梅市教育委員会 生涯学習部 スポーツ推進課  
 〒198-8701 東京都青梅市東青梅1-11-1  
 電 話 0428-22-1111  
 F A X 0428-22-9835  
 メール div7540@city.ome.lg.jp(R5.4.1から開通)
- 6 開・閉会式 (1) 開会式  
 日 時 令和5年7月8日(土) 午前10時30分  
 (午前9時45分受付開始)  
 会 場 プリモホールゆとろぎ(羽村市生涯学習センター) 大ホール  
 羽村市緑ヶ丘1-11-5 電話：042-570-0707  
 (2) 閉会式  
 日 時 令和5年8月5日(土) 午前10時30分  
 (午前10時受付開始)  
 会 場 ネットたまぐーセンター(青梅市文化交流センター) 多目的ホール  
 青梅市上町374 電話：0428-20-7150

- 7 競技種目 競技種目は、次のとおり14競技22種目とする。

男子種目		女子種目	
陸上競技	剣道競技	陸上競技	バレーボール競技
卓球競技	柔道競技	卓球競技	バドミントン競技
ソフトテニス競技	空手道競技	ソフトテニス競技	水泳競技
バレーボール競技	弓道競技(混成チーム可)		剣道競技
バドミントン競技	ゲートボール競技(混成チーム可)		ソフトボール競技
水泳競技	ダンススポーツ競技(混成チーム)		
軟式野球競技	ソフトボール競技		

※ただし、弓道競技・ゲートボール競技・ダンススポーツ競技は、女子が含まれていても男子得点種目とする。

- 8 競技要項 別に定める。
- 9 参加資格 大会の参加選手は、次に掲げる参加資格を有する者とする。  
(1) 東京都民であり、当該市町村を代表する者で、次のア、イのいずれかの資格を有する者とする。  
ア) 当該市町村に当該年の6月1日以前から在住している者  
イ) 当該市町村に所在する職場に勤務している者で、当該年の6月1日までに当該市町村の体育・スポーツ協会に加盟する競技団体の登録者  
(2) 次の項目に該当する者は参加することができない。  
ア) 小学生、中学生、高校生、高等専門学校生及び体育、スポーツ団体に登録している学生(大学生)は参加することができない。  
イ) 一つの競技に参加した者は、他の競技に参加することができない。  
(3) 年齢制限のある競技については、当該年の4月1日現在の満年齢による。  
(4) 健康診断を受け、健康であることが証明された者であること。  
(5) スポーツ傷害保険に加入していること。
- 10 競技方法 市町村対抗とする。
- 11 チーム編成 市町村単位でチーム編成する。ただし、1競技1チームとする。
- 12 表彰 (1) 表彰区分  
ア) 総合得点順位による市町村の表彰を行う。  
第1位 表彰状 東京都知事杯  
第2位 表彰状 東京都市長会会長杯  
第3位 表彰状 東京都市議会議長会会長杯  
第4位～第8位 表彰状  
イ) 男女別総合得点順位による市町村の表彰を行う。  
第1位 表彰状 トロフィー  
第2位 表彰状 トロフィー  
第3位 表彰状 トロフィー  
第4位～第8位 表彰状  
ウ) 競技別(競技によってさらに男・女別)に、得点順位による市町村の表彰を行う。  
第1位 表彰状 楯  
第2位 表彰状 楯  
第3位 表彰状 楯  
第4位～第8位 表彰状  
なお、各競技の第1位から第3位までの入賞者にメダルを授与する。ただし、陸上競技、水泳競技については、種目ごとに賞状及びメダルを授与する。  
(2) その他  
ア) 総合得点順位による表彰の各杯は、持ち回りとする。  
イ) 競技別表彰については、表彰内容を一部変更する場合もある。
- 13 得点算出  
方 法 (1) 出場競技ごとに参加点 2点  
※荒天等により競技が一切行われなかった場合は参加点なし。  
(2) 競技別チーム得点 第1位 8点  
第2位 7点  
第3位 6点 ※3位決定戦を行わない時は、両チー  
第4位 5点 ムに5.5点を与える。  
第5位 4点 ※5位決定戦を行わない時は、4チー  
第6位 3点 ムに2.5点を与える。

第7位 2点  
第8位 1点

- (3) 荒天等により競技が途中中止になった場合の順位ならびに得点の在り方について  
ア) 準決勝まで進んだとき、1位から4位までの得点の和を4チームで分ける  
( $26 \div 4 = 6.5$  点に参加点2点を加えて、1チームに8.5点を与える)。  
イ) 準々決勝まで進んだとき、1位から8位までの得点の和を8チームで分ける  
( $36 \div 8 = 4.5$  点に参加点2点を加えて、1チームに6.5点を与える)。  
ウ) 競技進行のバランスが崩れている場合(Aの山は準決勝、Bの山は準々決勝まで終了)で大会を中止したとき、進行に合わせることなくベスト8として1位から8位までの得点の和を8チームで分ける  
( $36 \div 8 = 4.5$  点に参加点2点を加えて、1チームに6.5点を与える)。  
(4) 男女別総合得点順位による市町村の表彰は、男女別に各競技種目の得点を合計し、それぞれの順位を決定する。ただし、総合得点と同点の場合は優勝種目が多い方を上位とし、優勝種目が同数の場合は上位入賞種目が多い方を上位とする。

- 14 表彰式 全競技終了後、閉会式(ネッツたまぐーセンター「多目的ホール」)にて行う。  
ただし、競技別総合得点順位による市町村の表彰は、各競技会場ごとに行う。
- 15 参加申込 (1) 期 日 令和5年4月19日(水)から4月21日(金)までの  
午前9時から午後5時まで  
(2) 申込先及び問合せ先  
〒198-8701 東京都青梅市東青梅1-11-1  
青梅市教育委員会 生涯学習部 スポーツ推進課  
第55回東京都市町村総合体育大会第2ブロック実行委員会事務局  
電 話 0428-22-1111  
メール div7540@city.ome.lg.jp  
FAX 0428-22-9835  
(3) 申込方法  
所定の申込用紙により、各市町村で一括して、直接または書留便で申し込むとともに、エクセルデータをメールで提出すること。(書留便の場合は4月21日(金)必着)
- 16 参加費 1種目 10,000円
- 17 市町村負担金 市については、310,000円とする。  
3町については、合わせて170,000円とする。(瑞穂町130,000円、日の出町30,000円、奥多摩町10,000円) 1村については、10,000円(檜原村)とする。
- 18 振込先 参加費・負担金の振込先は、別途ご案内します。
- 19 各競技共通の注意事項 (1) 競技中の怪我等については、応急処置のみ本部または主管団体で行いますが、以後の責任は負えませんので十分注意してください。  
なお、万一の事故に備えて各自スポーツ傷害保険に加入してください。  
また、熱中症については、各参加チームで十分な対策をとるようにしてください。  
(2) 会場における持ち物の管理は各自で行ってください。なお、紛失・盗難については責任を負えませんので十分注意してください。  
(3) 会場内での練習は所定の場所で行ってください。  
(4) 駐車場、会場、更衣室、控室等指定された場所以外への出入りは禁止します。  
(5) 会場ごとの使用上の注意を守り、常に美化に努め、ゴミは持ち帰ってください。  
(6) 各会場の駐車場は台数に限りがありますので、できる限り公共交通機関等を利用してください。  
(7) 選手変更を認める競技については、各競技別の競技要項により行います。  
(8) 参加資格違反者が判明した市町村の該当種目は失格とします。

- (9) 雨天でも一部の競技を除いて実施します（屋内競技場を利用する競技は雨天の場合ビニール袋等をご持参ください）。
- (10) 屋外競技では、雷発生時に主管団体の判断で競技を中断もしくは中止する場合があります。危険回避のために各自避難してください。

## 第55回 東京都市町村総合体育大会競技種目等日程表

競技種目	開催日	主管市町	会場	交通機関
開会式	7月8日 (土)	青梅市	プリモホールゆとろぎ (羽村市生涯学習センター) 羽村市緑ヶ丘 1-11-5	J R 青梅線「羽村駅」下車徒歩10分
陸上	男子	7月23日 (日)	あきる野市 都立秋留台公園陸上競技場 あきる野市二宮 673-1	J R 五日市線「東秋留駅」下車徒歩15分
	女子			J R 青梅線「福生駅」より西東京バス(秋川駅行・あきる野市役所経由武蔵五日市駅・秋川駅行約15分)にて「東中学校入口」下車、徒歩5分
卓球	男子	7月23日 (日)	あきる野市 あきる野市秋川体育館 あきる野市二宮 683	J R 五日市線「東秋留駅」下車徒歩15分
	女子			J R 青梅線「福生駅」より西東京バス(秋川駅行・あきる野市役所経由武蔵五日市駅・秋川駅行約15分)にて「東中学校入口」下車、徒歩1分
ソフトテニス	男子	7月23日 (日)	青梅市 (1) 青梅市市民球技場 青梅市河辺町 1-872-1 (2) 友田レクリエーション 広場 青梅市友田町 5-340 (3) 青梅スタジアム 青梅市今井 5-2348-1	(1) J R 青梅線「河辺駅」下車徒歩20分
	女子	雨天予備日 7月30日 (日)		(2) J R 青梅線「小作駅」下車西東京バス(小05・青20)「四谷橋」下車徒歩5分 (3) J R 青梅線「小作駅」下車徒歩30分 西東京バス(小02・03)「物見塚」下車徒歩5分
バレーボール	男子	7月23日 (日)	羽村市 S & D スポーツアリーナ羽村 (羽村市スポーツセンター) 羽村市羽加美 1-29-5	J R 青梅線「羽村駅」下車徒歩15分
	女子	7月16日 (日)	青梅市 住友金属鉦山アリーナ青梅 (青梅市総合体育館) 青梅市河辺町 4-16-1	J R 青梅線「河辺駅」下車徒歩5分
バドミントン	男子	7月30日 (日)	青梅市 住友金属鉦山アリーナ青梅 (青梅市総合体育館) 青梅市河辺町 4-16-1	J R 青梅線「河辺駅」下車徒歩5分
	女子			J R 青梅線「河辺駅」下車徒歩5分
水泳	男子	7月30日 (日)	あきる野市 あきる野市五日市ファイン プラザ あきる野市伊奈 859-3	J R 五日市線「武蔵増戸駅」下車徒歩5分
	女子			J R 五日市線「武蔵増戸駅」下車徒歩5分



競技種目		開催日	主管市町	会場	交通機関
剣道	男子	7月30日 (日)	福生市	福生市中央体育館 福生市北田園 2-9-1	J R 青梅線「福生駅西口」、または 「牛浜駅西口」下車いずれも徒歩約20分
	女子				
柔道	男子	7月23日 (日)	青梅市	住友金属鉦山アリーナ青梅 (青梅市総合体育館) 青梅市河辺町 4-16-1	J R 青梅線「河辺駅」下車徒歩5分
空手道	男子	7月30日 (日)	あきる野市	あきる野市秋川体育館 あきる野市二宮 683	J R 五日市線「東秋留駅」下車徒歩15分 J R 青梅線「福生駅」より西東京バス(秋川 駅行・あきる野市役所経由武蔵五日市駅・秋 川駅行約15分)にて「東中学校入口」下車、 徒歩1分
軟式野球	男子	7月9日 (日) 7月16日 (日) 7月23日 (日) 雨天予備日 7月15日 (土) 7月22日 (土) 7月29日 (土)	瑞穂町	【実施主管：瑞穂町】 瑞穂町宮グラウンド 西多摩郡瑞穂町大字箱根ヶ崎 2189	J R 八高線「箱根ヶ崎駅東口」下車 徒歩10分
				【実施主管：青梅市】 青梅スタジアム 青梅市今井 5-2348-1	J R 青梅線「小作駅」下車徒歩30分 西東京バス(小02・03)「物見塚」 下車徒歩5分
				【実施主管：福生市】 福生野球場 福生市牛浜 162	J R 青梅線「牛浜駅東口」下車徒歩5分
				【実施主管：羽村市】 プリモパークむさしの(羽村 市武蔵野公園)グラウンド 羽村市栄町 2-5	J R 青梅線「小作駅東口」下車徒歩15分
				【実施主管：あきる野市】 あきる野市民球場 あきる野市原小宮 353	J R 五日市線「東秋留駅」または 「秋川駅」下車徒歩約30分 J R 五日市線「秋川駅」よりバス(瀬戸岡 経由福生駅行)にて「あきる野市民球場」 下車徒歩3分 J R 青梅線「福生駅」よりバス(秋川駅行 阿伎留医療センター行等)にて「あきる野 市民球場」下車徒歩3分
				【実施主管：奥多摩町】 登計原山村広場運動公園 西多摩郡奥多摩町氷川 940	J R 青梅線「奥多摩駅」下車徒歩20分

競技種目		開催日	主管市町	会場	交通機関
弓道	混成	7月23日 (日)	福生市	昭島市総合スポーツセンター 弓道場 (昭島市立昭和公園内) 昭島市東町 5-13-1	J R 青梅線「東中神駅南口」下車徒歩5分
ゲートボール	混成	7月23日 (日) 雨天予備日 7月29日 (土)	日の出町	スポーツと文化の森 谷戸沢グラウンド 西多摩郡日の出町大字平井 3141	J R 五日市線「武蔵五日市駅」下車 タクシー15分
ダンススポーツ	混成	7月16日 (日)	あきる野市	あきる野市秋川体育館 あきる野市二宮 683	J R 五日市線「東秋留駅」下車徒歩15分 J R 青梅線「福生駅」より西東京バス(秋川 駅行・あきる野市役所経由武蔵五日市駅・秋 川駅行約15分)にて「東中学校入口」下車、 徒歩1分
ソフトボール	男子・ 女子	7月15日 (土) 7月16日 (日) 7月23日 (日) 雨天予備日 7月22日 (土) 7月29日 (土) 7月30日 (日)	青梅市	【実施主管：青梅市】 青梅市市民球技場 青梅市河辺町 1-872-1	J R 青梅線「河辺駅」下車徒歩20分
				【実施主管：福生市】 福生市加美平野球場 福生市加美平 1-21	J R 青梅線「福生駅東口」下車徒歩20分
				【実施主管：あきる野市】 あきる野市小和田グラウンド あきる野市小和田 8 番地先	J R 五日市線「武蔵五日市駅」下車 徒歩25分
				【実施主管：瑞穂町】 瑞穂町シクラメンスポーツ 公園 西多摩郡瑞穂町大字箱根ヶ崎 1155	J R 八高線「箱根ヶ崎駅西口」下車 徒歩25分
閉会式		8月5日 (土)	青梅市	S & D たまぐーセンター (青梅市文化交流センター) 青梅市上町 374	J R 青梅線「青梅駅」下車徒歩10分

※ 上記のいずれの会場とも、専用駐車場がない又は駐車場の利用台数が少ないため、できるかぎり公共交通機関をご利用いただくか、最寄り駅等から徒歩でお越しく下さい。

※ 駐車場の利用が可能で車でお越しになる場合は、できるかぎり乗り合いにより台数が最小限になるようご協力ください。

※ 会場周辺の有料駐車場を利用される場合は、自己負担となります。

※ 路上駐車等、近隣住民に迷惑とならないよう十分ご注意ください。

# 会場案内図

7月8日(土) 開会式

プリモホールゆとろぎ (羽村市生涯学習センターゆとろぎ) 大ホール

羽村市緑ヶ丘 1-11-5 TEL042-570-0707



## 交通機関等

JR青梅線 「羽村駅」下車徒歩10分

8月5日(土) 閉会式

S&Dたまぐーセンター (青梅市文化交流センター) 多目的ホール

青梅市上町 374 TEL0428-20-7150



## 交通機関等

JR青梅線 「青梅駅」下車徒歩10分

# 会場案内図

7月23日(日) 陸上競技(男子・女子)  
**都立秋留台公園陸上競技場**  
 あきる野市二宮 673-1 TEL042-559-6910

7月16日(日) ダンススポーツ競技  
 7月23日(日) 卓球競技(男子・女子)  
 7月30日(日) 空手道競技  
**あきる野市秋川体育館**  
 あきる野市二宮 683 TEL042-559-1163

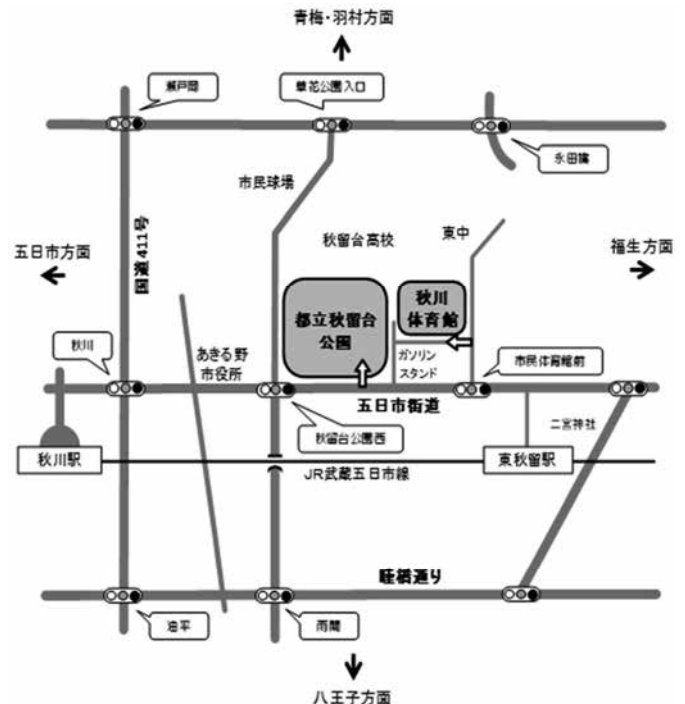
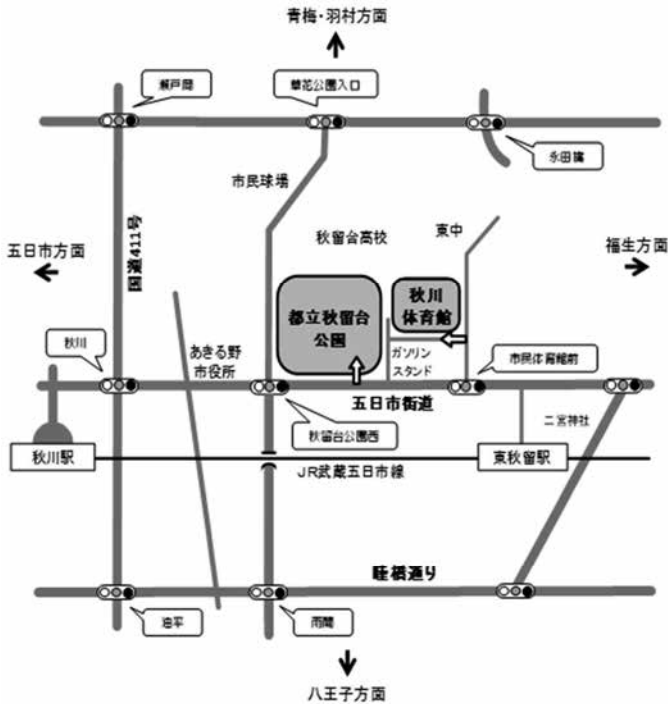

## 交通機関等

JR五日市線「東秋留駅」下車徒歩15分  
 JR青梅線「福生駅」より西東京バス(秋川駅行・あきる野市役所経由武蔵五日市駅・秋川駅行約15分)にて「東中学校入口」下車、徒歩5分

## 交通機関等

JR五日市線「東秋留駅」下車徒歩15分  
 JR青梅線「福生駅」より西東京バス(秋川駅行・あきる野市役所経由武蔵五日市駅・秋川駅行約15分)にて「東中学校入口」下車、徒歩1分

7月15日(土)・16日(日)  
 ソフトボール競技(女子)  
 7月23日(日)  
 ソフトテニス競技(男子)  
 ソフトボール競技(男子・女子)  
**青梅市市民球技場**  
 青梅市河辺町 1-872-1 TEL0428-22-2714

7月23日(日) ソフトテニス競技(男子)  
**青梅市友田レクリエーション広場**  
 青梅市友田町 5-340 TEL0428-21-4056

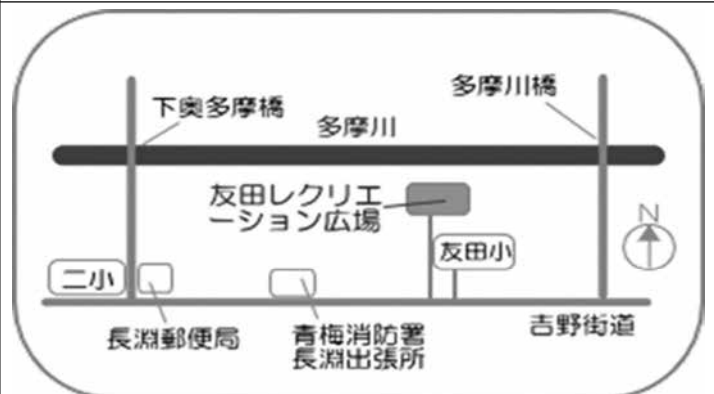
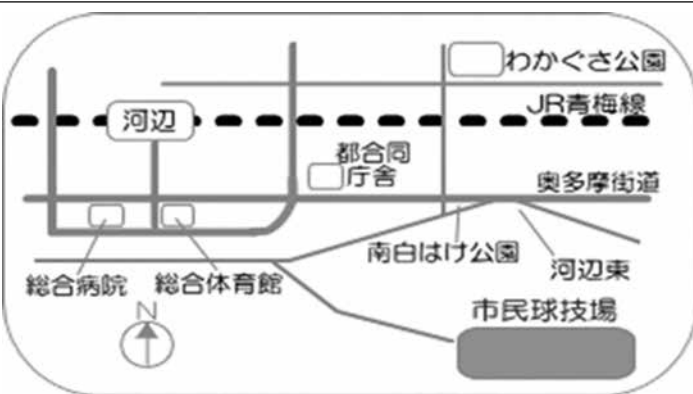

## 交通機関等

JR青梅線「河辺駅」下車徒歩20分

## 交通機関等

JR青梅線「小作駅」から西東京バス(小05・青20)四谷橋下車徒歩5分

# 会場案内図

7月9日(日) 軟式野球競技  
7月23日(日) ソフトテニス競技(女子)  
**青梅スタジアム**  
青梅市今井 5-2348-1 TEL0428-31-9131

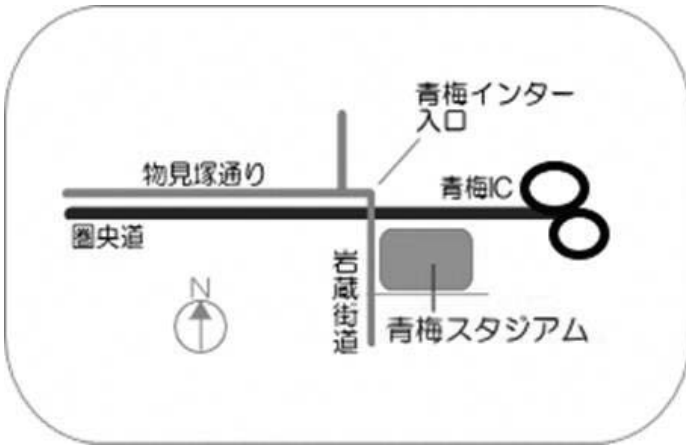

7月23日(日) バレーボール競技(男子)  
**S & D スポーツアリーナ羽村**  
(羽村市スポーツセンター)  
羽村市羽加美 1-29-5 TEL042-555-0033

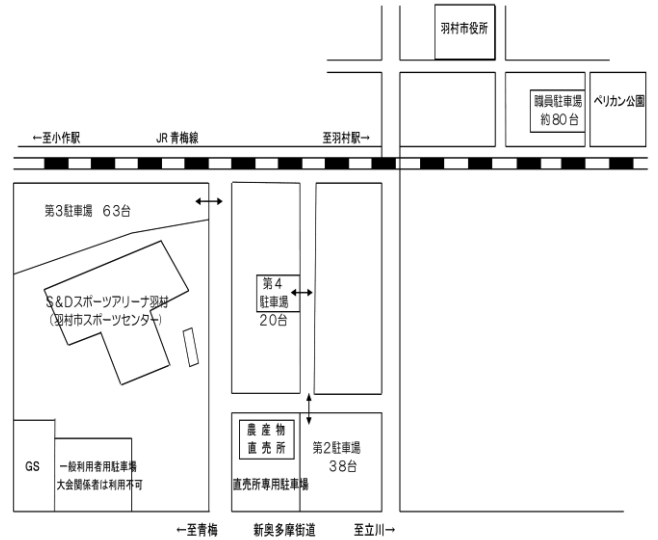

\*職員駐車場は、休日業務で出勤し駐車場を使用している職員がいるため、おおよその駐車台数です。

## 交通機関等

JR 青梅線 「小作駅」下車徒歩30分  
西東京バス (小02・03) 物見塚下車 徒歩5分

## 交通機関等

JR 青梅線 「羽村駅」下車徒歩15分

7月16日(日) バレーボール競技(女子)  
7月23日(日) 柔道競技  
7月30日(日) バトミントン競技(男子・女子)  
**住友金属鉱山アリーナ青梅**  
(青梅市総合体育館)  
東京都青梅市河辺町 4-16-1 TEL0428-24-7721



## 交通機関等

JR 青梅線 「河辺駅」下車徒歩5分

7月30日(日) 水泳競技(男子・女子)  
**あきる野市五日市ファインプラザ**  
あきる野市伊奈 859-3 TEL042-596-5611

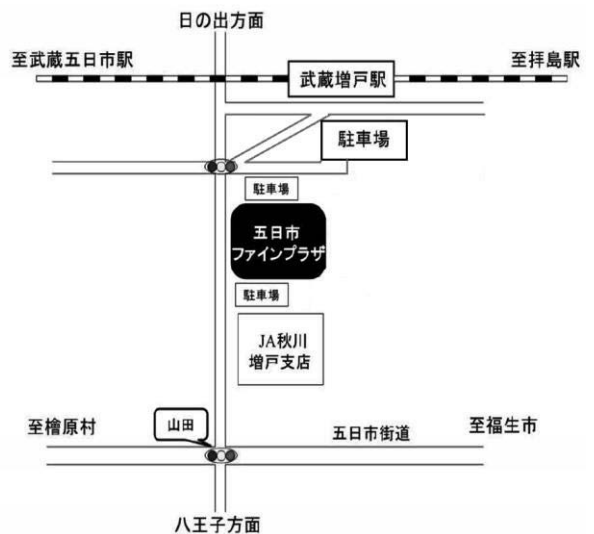

## 交通機関等

JR 五日市線 「武蔵増戸駅」下車徒歩5分

# 会場案内図

7月9日（日）・16日（日）軟式野球競技  
瑞穂町営グラウンド

西多摩郡瑞穂町大字箱根ヶ崎 2189 Tel.042-557-7071

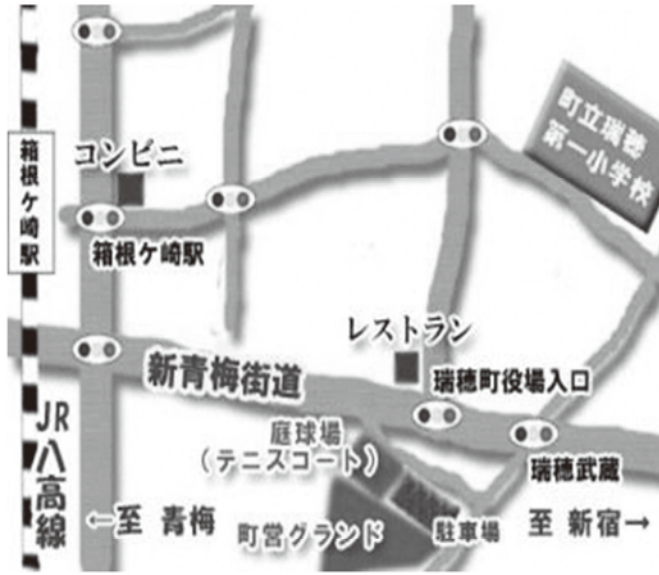

交通機関等

JR八高線「箱根ヶ崎駅東口」下車徒歩10分

7月30日（日）剣道競技（男子・女子）  
福生市中央体育館

福生市北田園 2-9-1 Tel.042-552-5511



交通機関等

JR青梅線「福生駅西口」、または「牛浜駅西口」下車  
いずれも徒歩約20分

7月9日（日）軟式野球競技  
福生野球場

福生市牛浜 162 Tel.042-552-4016



交通機関等

JR青梅線「牛浜駅東口」下車徒歩5分

7月9日（日）・23日（日）軟式野球競技  
あきる野市民球場

あきる野市原小宮 353 Tel.042-558-8177

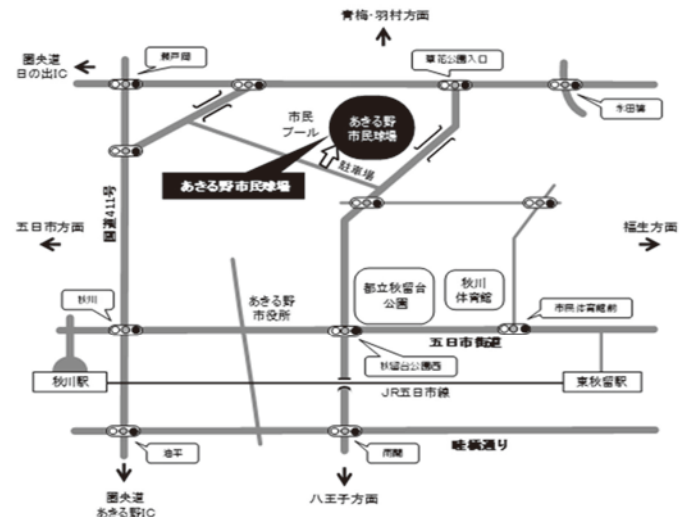

交通機関等

JR五日市線「東秋留駅」または「秋川駅」下車  
徒歩約30分  
JR五日市線「秋川駅」よりバス（瀬戸岡経由福生駅行）  
にて「あきる野市民球場」下車徒歩3分  
JR青梅線「福生駅」よりバス（秋川駅行、阿伎留医療セン  
ター一行等）にて「あきる野市民球場」下車徒歩3分

# 会場案内図

7月9日(日) 軟式野球競技  
**奥多摩町登計原山村広場運動公園**  
 西多摩郡奥多摩町氷川 940 Tel.0428-83-3598

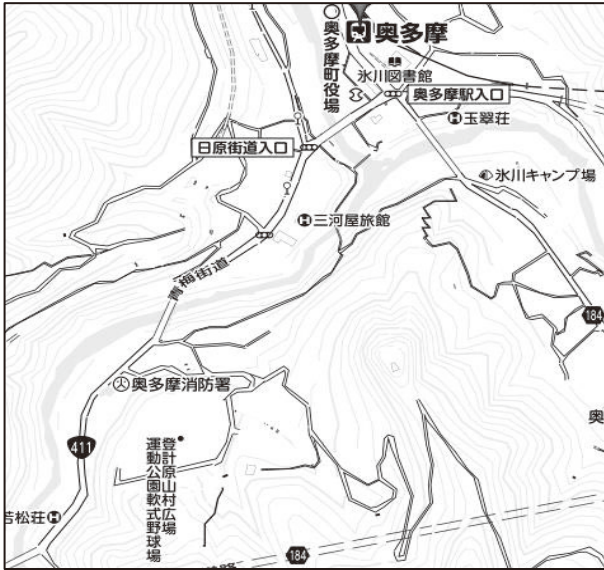

7月9日(日) 軟式野球競技  
**プリモパークむさしの(羽村市武蔵野公園)グラウンド**  
 羽村市栄町2-5 Tel.なし

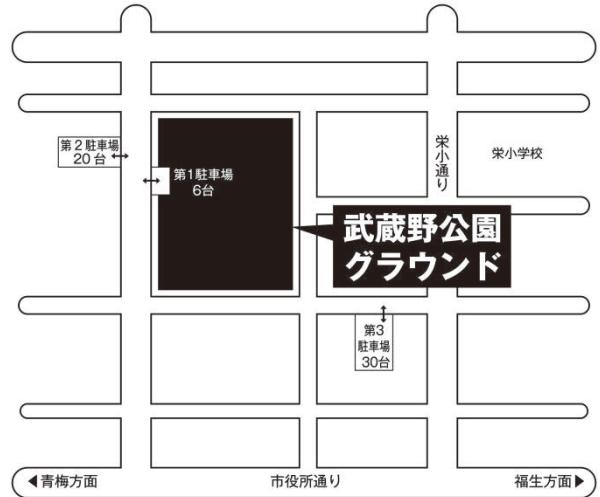

## 交通機関等

JR青梅線「奥多摩駅」下車徒歩20分

## 交通機関等

JR青梅線「小作駅東口」下車徒歩15分

7月23日(日) 弓道競技  
**昭島市総合スポーツセンター内弓道場**  
 昭島市東町5-13-1 Tel.042-544-4151

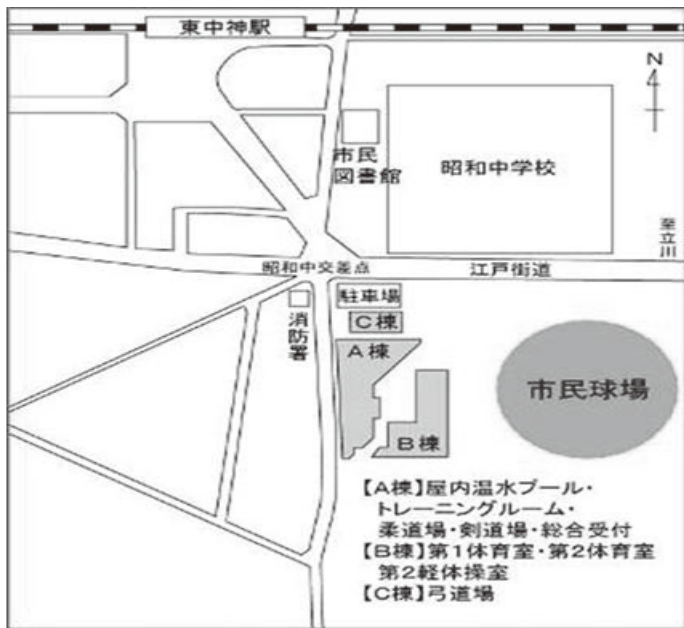

## 交通機関等

JR青梅線「東中神駅南口」下車徒歩5分

7月23日(日) ゲートボール競技 混成  
**【日の出町】**  
**スポーツと文化の森谷戸沢グランド**  
 西多摩郡日の出町大字平井 3141  
 Tel.042-588-5806 日の出町文化スポーツ課

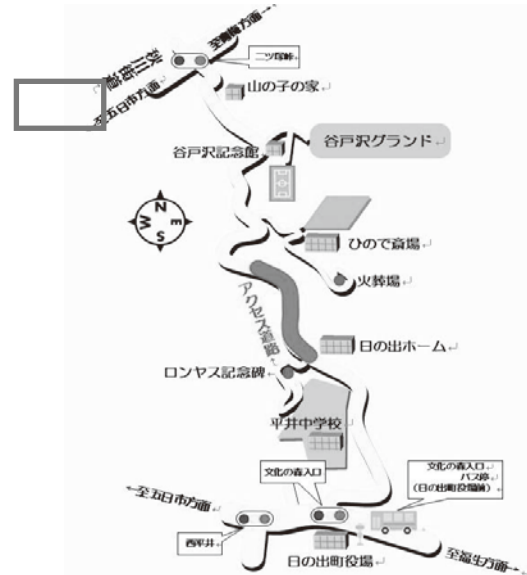

## 交通機関等

JR五日市線「武蔵五日市駅」下車タクシー15分

# 会場案内図

## 7月15日(土) ソフトボール競技(男子) 福生市加美平野球場

福生市加美平 1-21  
Tel.042-552-5511 福生市スポーツ推進課

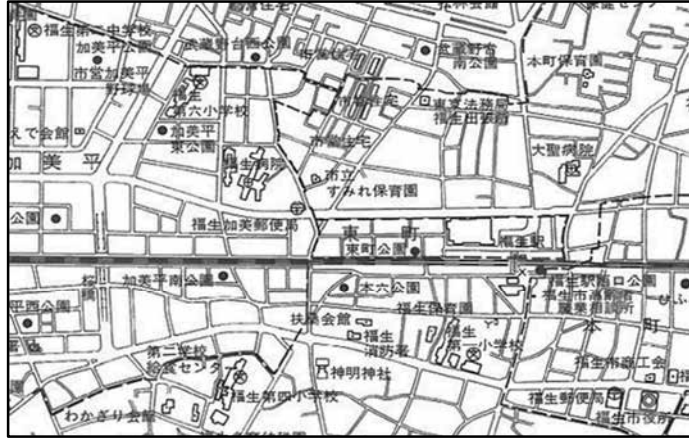

### 交通機関等

JR青梅線「福生駅東口」下車徒歩20分

## 7月15日(土)・16日(日) ソフトボール競技(男子) あきる野市小和田グラウンド

あきる野市小和田 8 番地先 Tel.042-596-1599

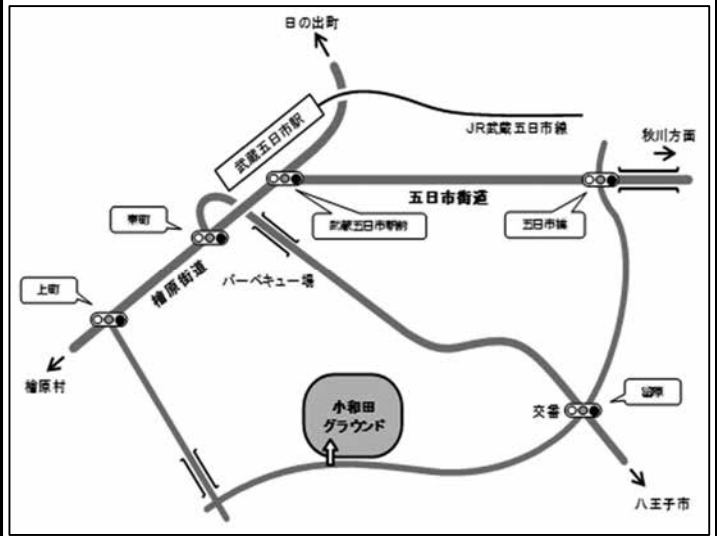

### 交通機関等

JR五日市線「武蔵五日市駅」下車徒歩25分

## 7月15日(土) ソフトボール競技(男子) 瑞穂町シクラメンスポーツ公園

西多摩郡瑞穂町大字箱根ヶ崎 1155 Tel.042-557-7071



### 交通機関

JR八高線「箱根ヶ崎駅西口」下車徒歩25分



第55回東京都市町村総合体育大会 参加選手数一覧表

No.	市町村名	男 子											女 子								男 女		種 目 合 計		
		陸 上	卓 球	水 泳	剣 道	柔 道	空 手 道	軟 式 野 球	弓 道	ゲ ート ボール	ダンススポーツ	ソフトボール	男 子 計	陸 上	卓 球	ソフトテニス	バレーボール	バドミントン	水 泳	剣 道	ソフトボール	女 子 計		男 子 計	女 子 計
1	八王子市	13	10	18	12	10	10	8	5	20	7	6	13	18	149	5	10	12	17	10	8	3	18	83	232
2	立川市	21	10	14	16	10	24	24	5	20	7	6	13		152	14	10	13	16	10	18			81	233
3	武蔵野市	9	10	18		10	7	7	5	20	6			18	113	9	10		16	10	14	3		62	175
4	三鷹市	14	11	14	15	10	28	28		20	6		12	17	153	4	8	10	18	10	28	4		82	235
5	青梅市	15	7	18		7	19	19	4	20	7	6		17	130	2	8	13	17	9	8	4	16	77	207
6	府中市	6	11	18		10	12	12	4	20	7	6	13	19	137	4	10	13	18	10	4	4	20	83	220
7	昭島市	5	8	11		10	7	7		19	8		13		87		10	12		10	9			41	128
8	調布市	8	11	19		9	4	4	6	19	6		13	19	124		11		18	8		20		57	181
9	町田市	14	10	18		10	4	4	4	20	7		12	18	122	3	11	13	11	10	4	4		56	178
10	小金井市		9	15		10	2	2			7	5			48		10	9	15	10	2			46	94
11	小平市	12	10	10	14	10	12	12	4	20	7	6	13	17	146	3	10	6	17	10	2	4	17	69	215
12	日野市	22	10	13	13	9	5	5	6	20	7	5	6	18	140	16	10	9	15	9	4	4	18	85	225
13	東村山市	9	7	18		10	6	6		20	8		17	104		7	12	14	10	1	1	3		47	151
14	国分寺市		9	16		10	9	9	6	15	7	5			83		8	6		10	14	4		42	125
15	国立市	3	6			8				20			18		61		5							5	66
16	福生市	5	10	15		10				18	8		19		85		10	9		10		19		48	133
17	狛江市	5	10			7			6	17			12		57	2	7			7				16	73
18	東大和市	1	10	18		7	4	4		19	7	6			78		10				1	4		15	93
19	清瀬市		10							20		7			43		7	10				4		21	64
20	東久留米市	3	9	15			4	4		15	8	7	19		86		6	12			3			21	107
21	武蔵村山市		9	18		9	5	5		20				66		7	11		6					24	90
22	多摩市		7	11		10			6	20	6	5	12		77		9	8	18	10		4	20	69	146
23	稲城市		11	17		10				20	7		13	103		7	13	17	10					47	150
24	羽村市	17	8	13	11	10	4	4		20	7	6		122		1	10	9	18		1			39	161
25	あきる野市	8	10	14		10	11	11	6	20	8		12	18	123	2	8	10	18	10	5	4	19	76	199
26	西東京市	9	9	16		10	4	4	4	20	7		18	108		3	9			10	2	3	20	47	155
27	瑞穂町		6							20		5			48		7	7				18		32	80
28	日の出町		7			9						6	16		38									0	38
29	奥多摩町		5							20		6			31		6							6	37
30	檜原村														0									0	0
選	選手計	199	260	357	81	235	179	134	32	68	522	155	93	157	342	2,814	68	241	217	263	199	59	205	1,377	4,191
	参加市町村数	20	29	23	6	25	20	23	8	13	27	22	16	13	19	264	13	28	21	16	21	16	11	143	407

# 開会式・閉会式 次第

## ◇開会式

- 【日 時】 令和5年7月8日（土） 午前10時30分から  
【会 場】 プリモホールゆとろぎ(羽村市生涯学習センター)大ホール  
【次 第】 開式通告  
選手団紹介  
大会開会宣言  
大会旗引継  
国歌斉唱  
優勝杯返還及びレプリカ贈呈  
大会会長挨拶  
東京都挨拶  
幹事市町村長歓迎の言葉  
来賓祝辞  
来賓・主催者紹介  
選手宣誓  
東京都市町村体育協会連合会功労者表彰  
閉式通告

## ◇閉会式

- 【日 時】 令和5年8月5日（土） 午前10時30分から  
【会 場】 S&Dたまぐーセンター 多目的ホール  
【次 第】 開式通告  
成績発表  
表彰  
大会会長挨拶  
幹事市町村長挨拶  
来賓祝辞  
来賓・主催者紹介  
次期幹事市代表者挨拶  
大会閉会宣言  
閉式通告

## 陸上競技(男子・女子)

## 【東京都立秋留台公園競技場】

## 競 技 時 間

## トラック競技

開始時刻	種 別	種 目	ラウンド	組	着+α	人 数	招集開始	招集完了
9:30	一般	男子 100m	予選	3	3+2	22	9:00	9:15
9:40	40歳以上	男子 100m	予選	2	3+2	13	9:10	9:25
9:45	50歳以上	男子 100m	予選	3	2+2	22	9:15	9:30
9:55	一般	女子 100m	予選	2	3+2	9	9:25	9:40
10:05	30歳以上	女子 100m	予選	2	3+2	15	9:35	9:50
10:10	一般	男子 400m	予選	3	2+2	20	9:40	9:55
10:20	一般	男子 5000m	決勝	1		18	9:50	10:05
10:50	40歳以上	男子 3000m	決勝	1		19	10:20	10:35
11:05	50歳以上	男子 3000m	決勝	2	タイムレース	25	10:35	10:50
11:35	一般	女子 3000m	決勝	1		13	11:05	11:20
13:00	一般	男子 100m	決勝	1			12:30	12:45
13:05	40歳以上	男子 100m	決勝	1			12:35	12:50
13:10	50歳以上	男子 100m	決勝	1			12:40	12:55
13:15	一般	女子 100m	決勝	1			12:45	13:00
13:20	30歳以上	女子 100m	決勝	1			12:50	13:05
13:25	一般	男子 1500m	決勝	2	タイムレース	20	12:55	13:10
13:40	30歳以上	女子 1500m	決勝	1		14	13:10	13:25
13:50	40歳以上	男子 1500m	決勝	2	タイムレース	23	13:20	13:35
14:10	一般	男子 400m	決勝	1			13:40	13:55
14:15	一般	女子 800m	決勝	1		8	13:45	14:00
14:25	一般	男子 4×100mR	決勝	1		7	13:55	14:10
14:35	40歳以上	男子 4×100mR	決勝	1		8	14:05	14:20
14:45	一般	女子 4×100mR	決勝	1	同時スタート	4	14:15	14:30
	30歳以上	女子 4×100mR	決勝	1		3		

## フィールド競技

開始時刻	種 別	種 目	ラウンド	ピット・エリア	人 数	招集開始	招集完了
9:30	一般	男子 走高跳	決勝	Bゾーン	6	9:00	9:10
9:30	一般	女子 走幅跳	決勝	Bピット	5	9:00	9:10
	30歳以上	女子 走幅跳	決勝	Aピット	9		
9:30	一般	男子 砲丸投	決勝	Aゾーン	8	9:00	9:10
10:50	一般	女子 砲丸投	決勝	Aゾーン	4	10:20	10:30
	30歳以上	女子 砲丸投	決勝		6		
11:00	一般	女子 走高跳	決勝	Bゾーン	5	10:30	10:40
11:00	一般	男子 走幅跳	決勝	Bピット	12	10:30	10:40
13:00	40歳以上	男子 砲丸投	決勝	Aゾーン	7	12:30	12:40
13:00	40歳以上	男子 走幅跳	決勝	Bピット	8	12:30	12:40
	50歳以上	男子 走幅跳	決勝	Aピット	14		

※ 招集時間に遅れると該当種目を棄権したものとして、処理します。

卓球競技（男子）

【あきる野市秋川体育館】

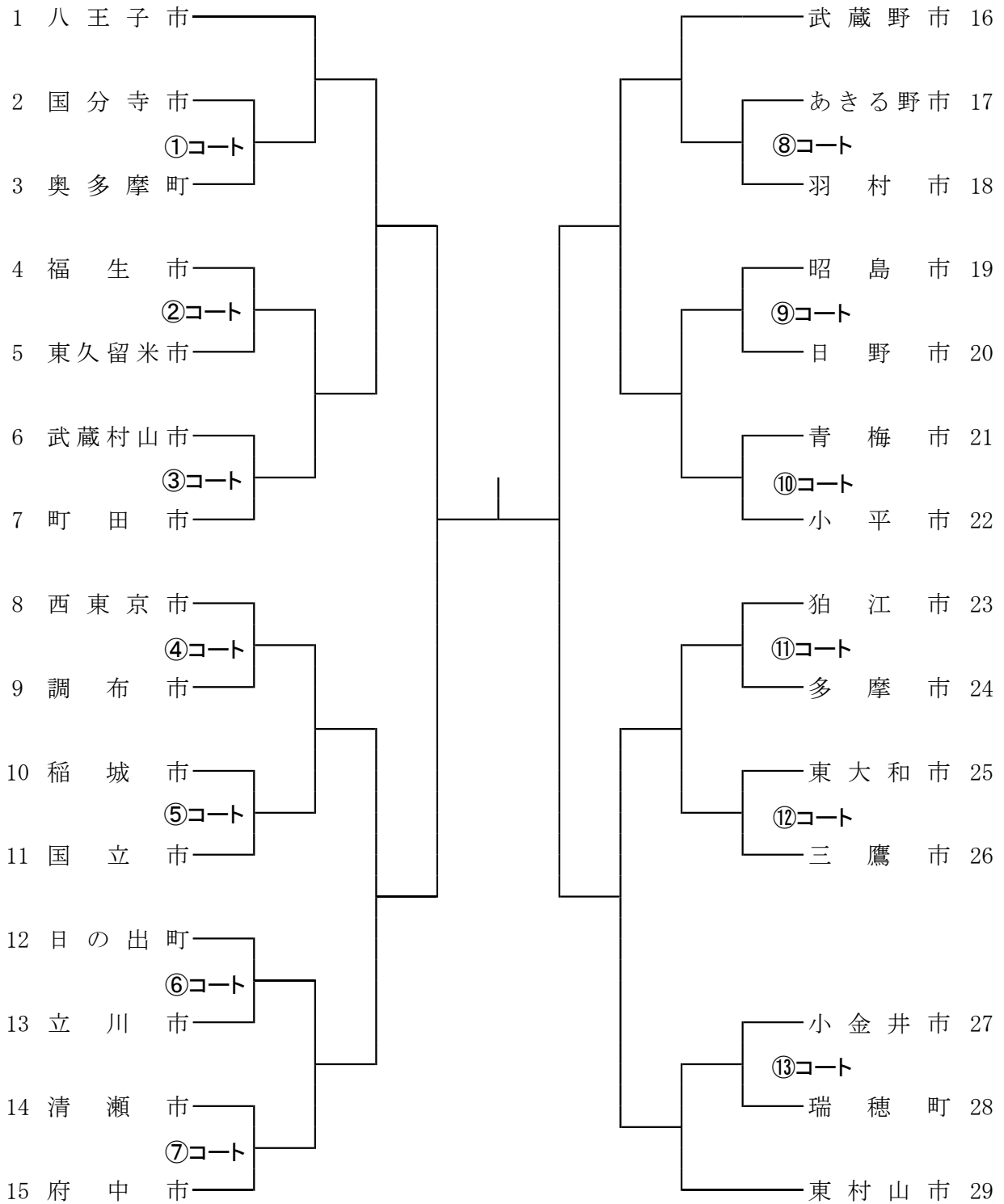

成績

1 位		5 位	
2 位		5 位	
3 位		5 位	
3 位		5 位	

卓球競技（女子）

【あきる野市秋川体育館】

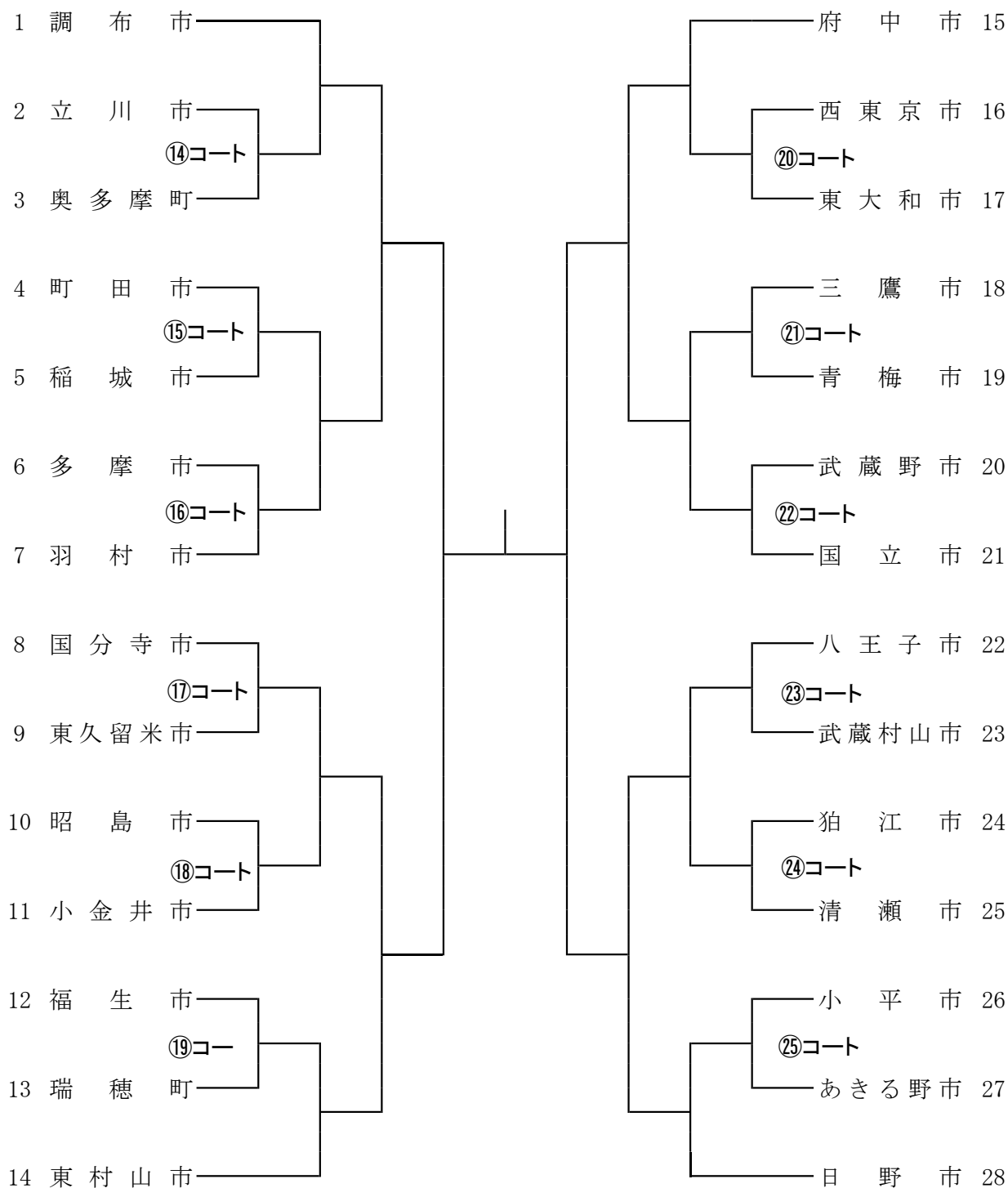

成績

1位		5位	
2位		5位	
3位		5位	
3位		5位	

ソフトテニス競技（男子）【青梅市民球技場・友田レクリエーション広場】

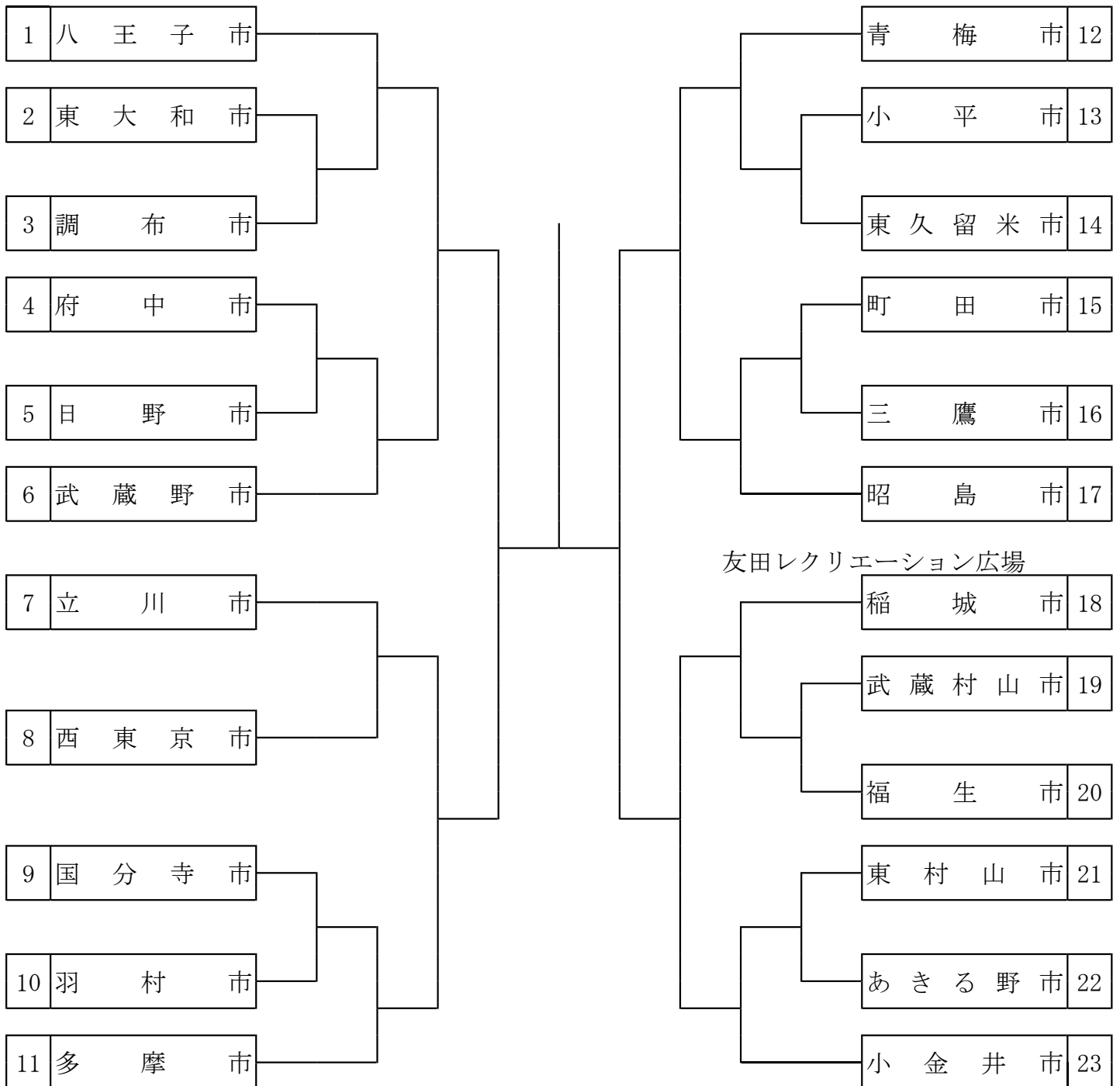

ソフトテニス競技（女子） 【青梅スタジアムテニスコート】

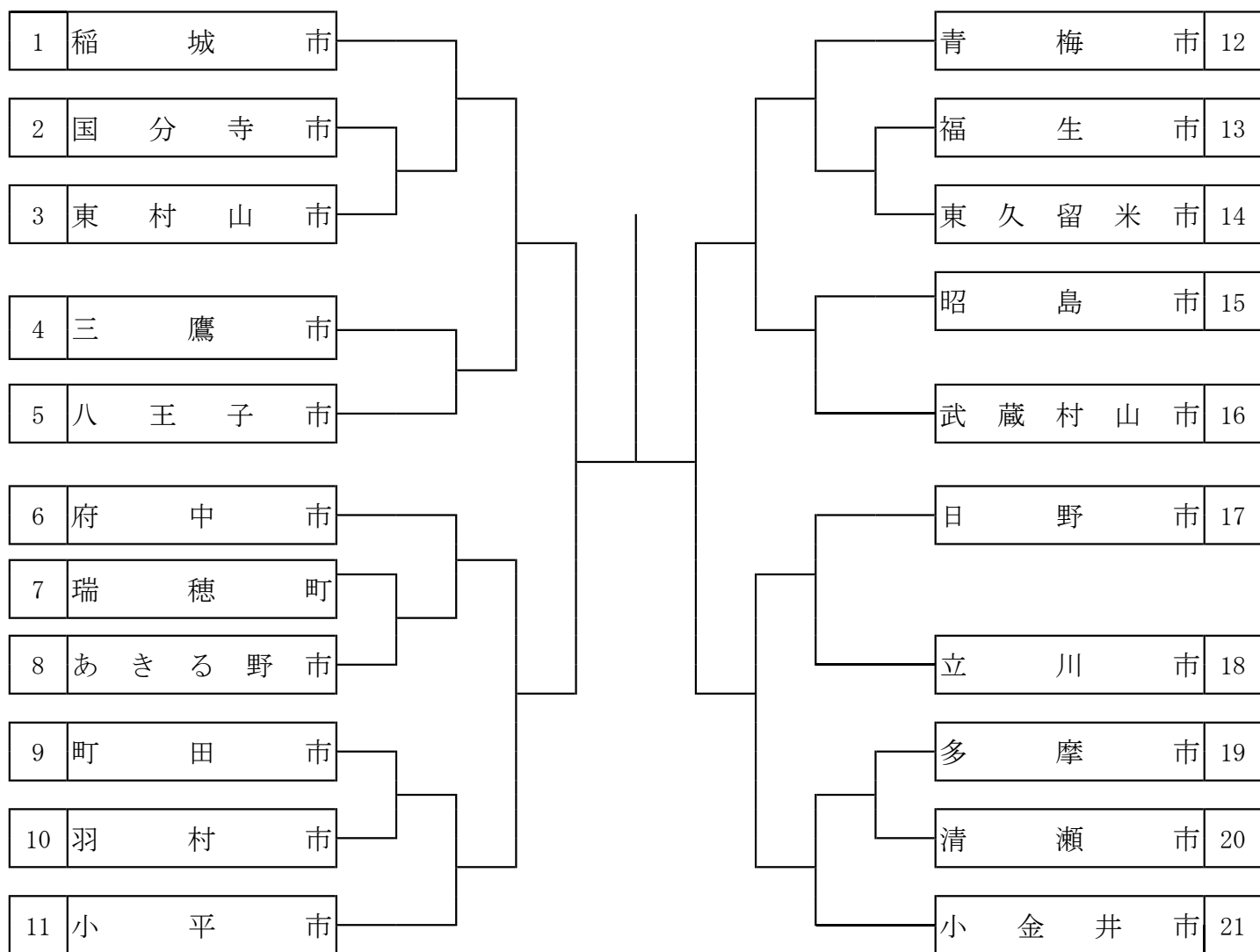

# バレーボール競技(男子)

会場 : S&Dスポーツアリーナ羽村  
羽村市羽加美1-29-5 (TEL)042-555-0033

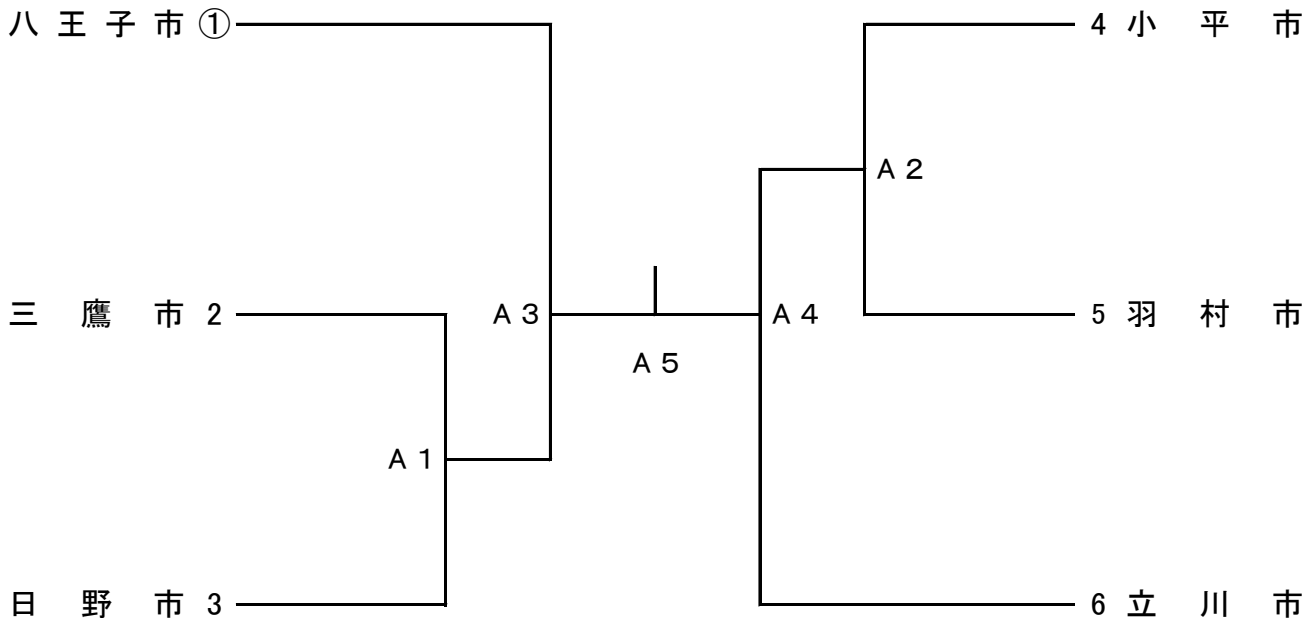

## 前回の成績

- 1 八 王 子 市
- 2 \_\_\_\_\_
- 3 武 蔵 野 市
- 3 立 川 市

## 【注意事項】

- \* チーム番号に○印のあるチームは、第1試合の補助審判(線審4名・点示員2名)を出すこと。以降の試合の補助審判は、前の試合の敗者チームから出すこと。また、棄権チームが出た場合は、競技会本部より補助審判を行うチームの指示をする。
- \* 表彰式は競技終了後に行うので、3位までの入賞チームは全員参加のこと



# バレーボール競技(女子)

会場：住友金属鉱山アリーナ青梅  
 青梅市河辺町4丁目16-1 (TEL)0428-24-7721

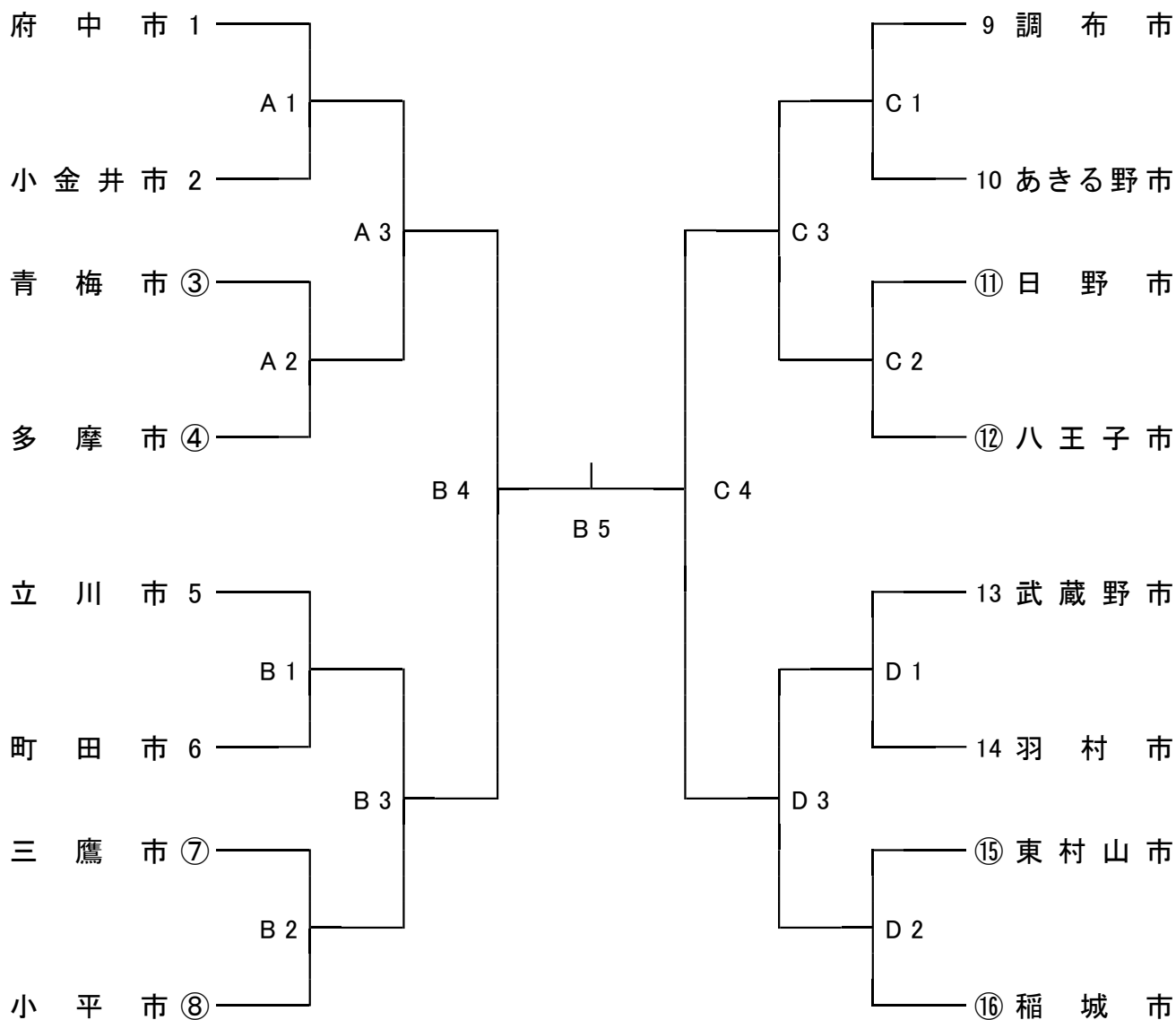

## 前回の成績

1	府	中	市
2	稲	城	市
3	調	布	市
3	小	平	市

## 【注意事項】

- \* チーム番号に○印のあるチームは、第1試合の補助審判(線審4名・点示員2名)を出すこと。以降の試合の補助審判は、前の試合の敗者チームから出すこと。また、棄権チームが出た場合は、競技会本部より補助審判を行うチームの指示をする。
- \* 準々決勝・準決勝で負けたチームも表彰対象になるので、コートで表彰状等を受け取ること。

# バドミントン競技 (男子)

期日：令和5年7月30日 (日)

会場：住友金属鉾山アリーナ青梅 (青梅市総合体育館)

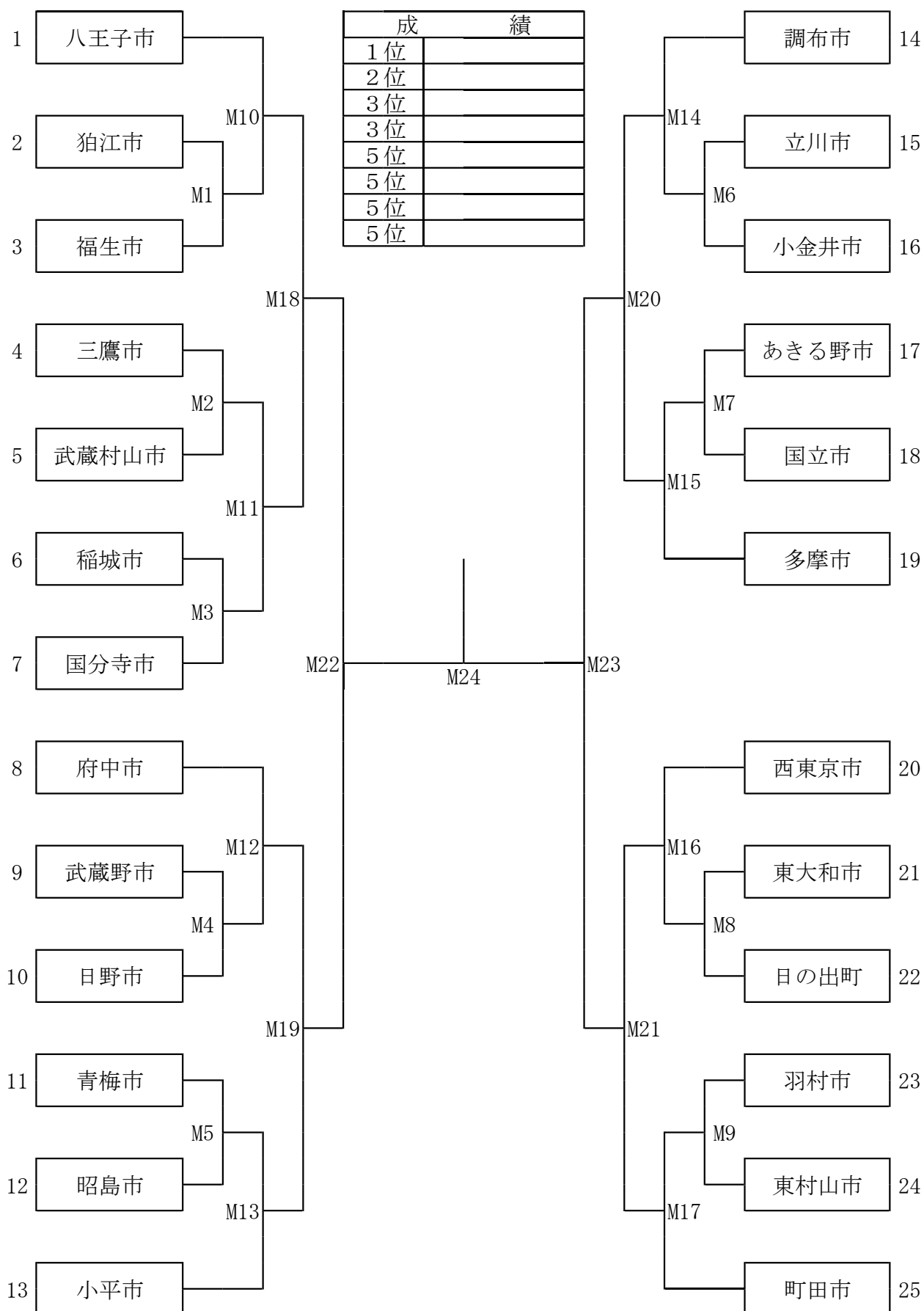

成 績	
1 位	
2 位	
3 位	
3 位	
5 位	
5 位	
5 位	

# バドミントン競技 (女子)

期日：令和5年7月30日 (日)

会場：住友金属鉦山アリーナ青梅 (青梅市総合体育館)

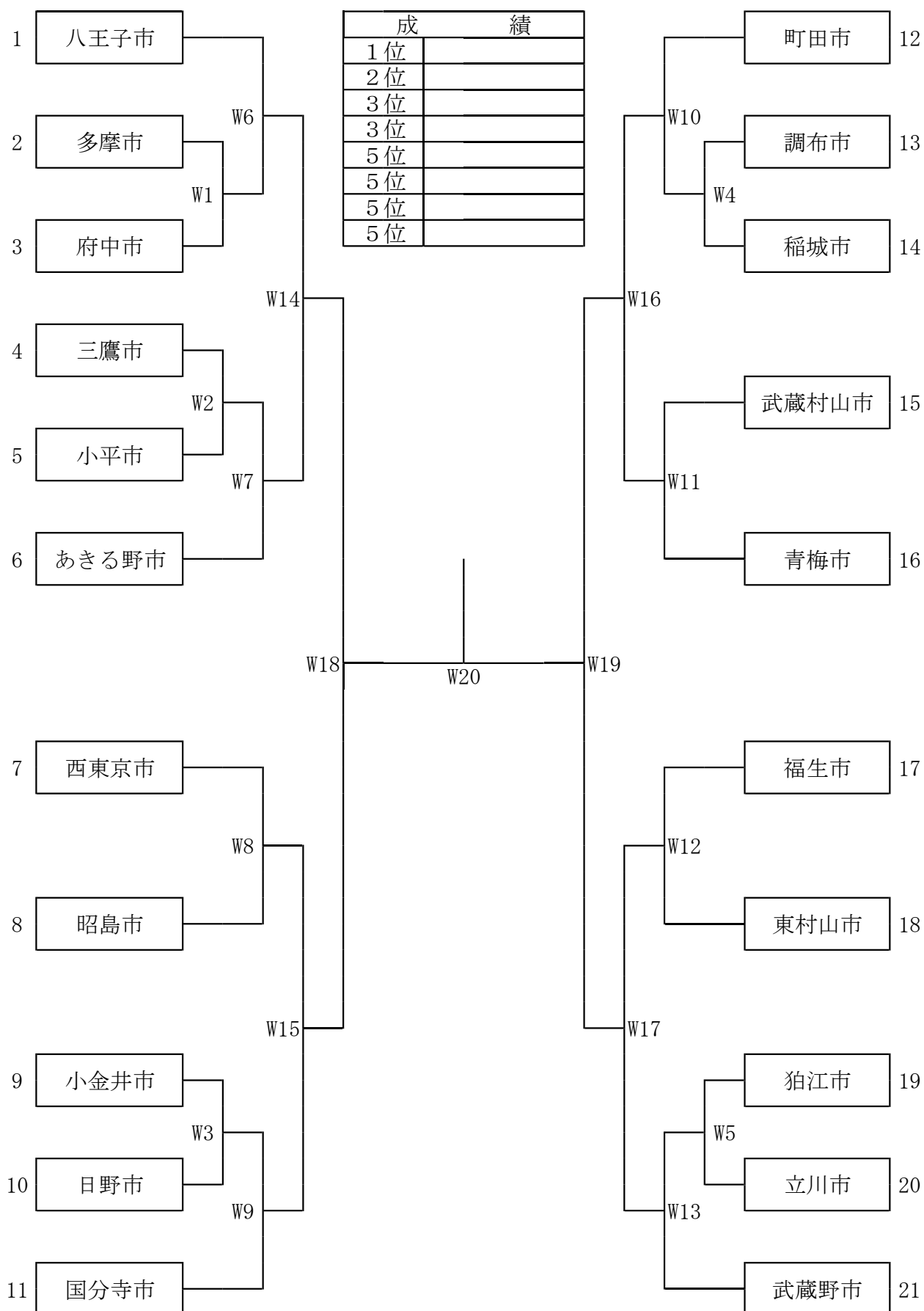

# 第55回東京都市町村総合体育大会水泳競技

## 競技順序(タイム決勝)

NO	性別	種目	距離	組数	クラス	時刻	NO	性別	種目	距離	組数	クラス	時刻
1	女	背泳ぎ	50m	2	70歳以上	9:40	37	女	平泳ぎ	50m	1	70歳以上	13:10
2	女			2	60歳以上	9:44	38	女			2	60歳以上	13:12
3	女			2	50歳以上	9:47	39	女			2	50歳以上	13:15
4	女			2	40歳以上	9:50	40	女			2	40歳以上	13:18
5	女			1	30歳以上	9:53	41	女			1	30歳以上	13:21
6	女			1	一般	9:55	42	女			1	一般	13:23
7	男			2	70歳以上	9:57	43	男			3	70歳以上	13:24
8	男			2	60歳以上	10:00	44	男			4	60歳以上	13:28
9	男			2	50歳以上	10:03	45	男			4	50歳以上	13:32
10	男			1	40歳以上	10:06	46	男			2	40歳以上	13:37
11	男			1	30歳以上	10:08	47	男			2	30歳以上	13:40
12	男			2	一般	10:10	48	男			1	一般	13:42
休憩・アップ 10:15~10:40							競技終了時刻13:45						
13	女	自由形	50m	2	70歳以上	10:40	注：開始時間等は目安です。進行状況により 変わります。招集状況やアナウンスに 十分注意し、招集もれのないよう気をつ けましょう。(招集時に不在の場合は 「棄権」といたします。 な						
14	女			2	60歳以上	10:45							
15	女			3	50歳以上	10:48							
16	女			2	40歳以上	10:52							
17	女			2	30歳以上	10:55							
18	女			2	一般	10:58							
19	男			3	70歳以上	11:00							
20	男			3	60歳以上	11:04							
21	男			4	50歳以上	11:08							
22	男			4	40歳以上	11:12							
23	男			3	30歳以上	11:15							
24	男			2	一般	11:18							
昼休憩・アップ 11:20 から12:10													
25	女	バタフライ	50m	1	70歳以上	12:10							
26	女			2	60歳以上	12:12							
27	女			1	50歳以上	12:15							
28	女			2	40歳以上	12:17							
29	女			1	30歳以上	12:20							
30	女			2	一般	12:21							
31	男			2	70歳以上	12:24							
32	男			2	60歳以上	12:27							
33	男			3	50歳以上	12:29							
34	男			3	40歳以上	12:32							
35	男			2	30歳以上	12:35							
36	男			2	一般	12:37							
休憩・アップ12:40から13:10													

# 剣道競技（男子）【福生市中央体育館】

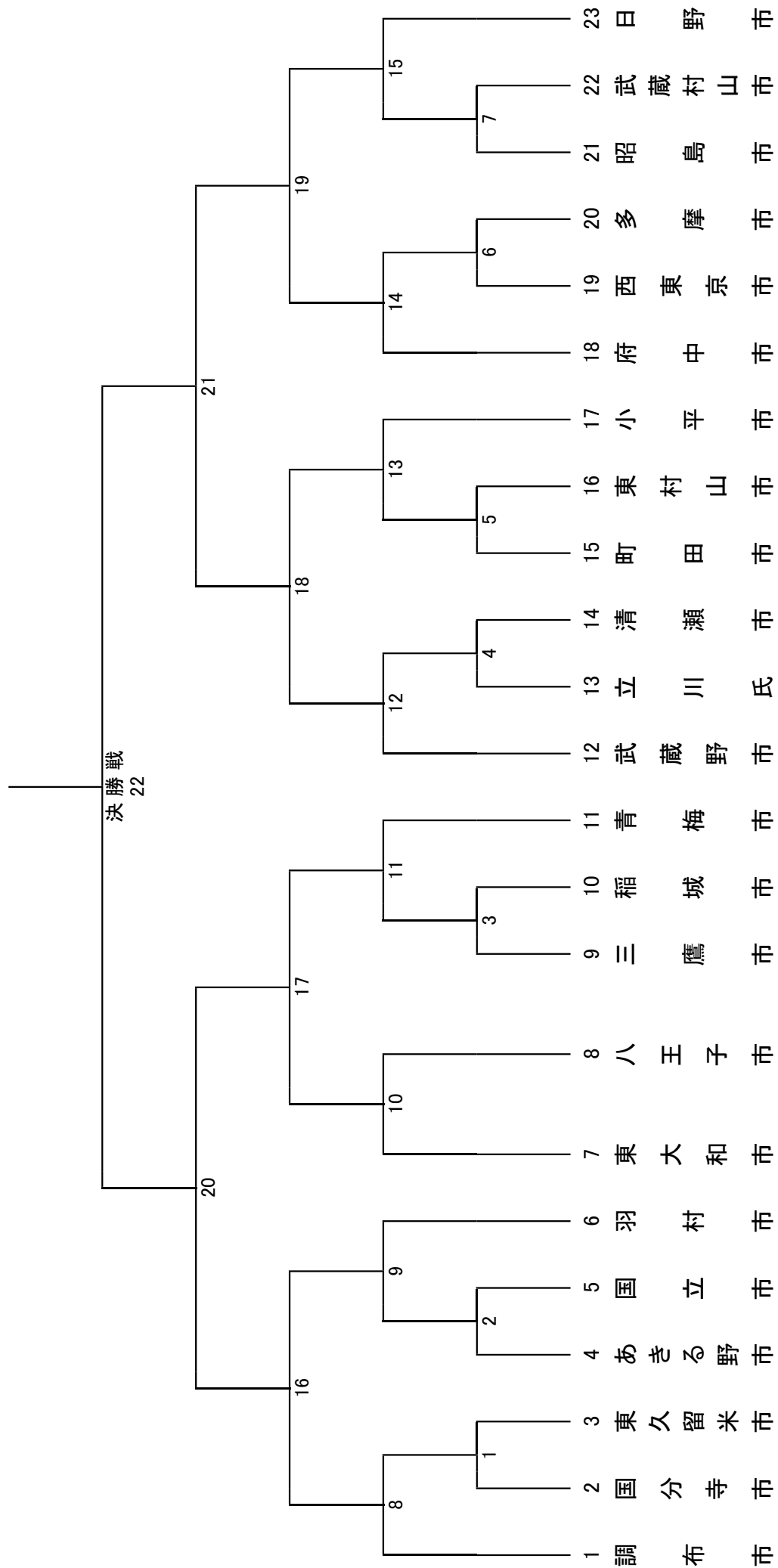

剣道競技(女子)【福生市中央体育館】

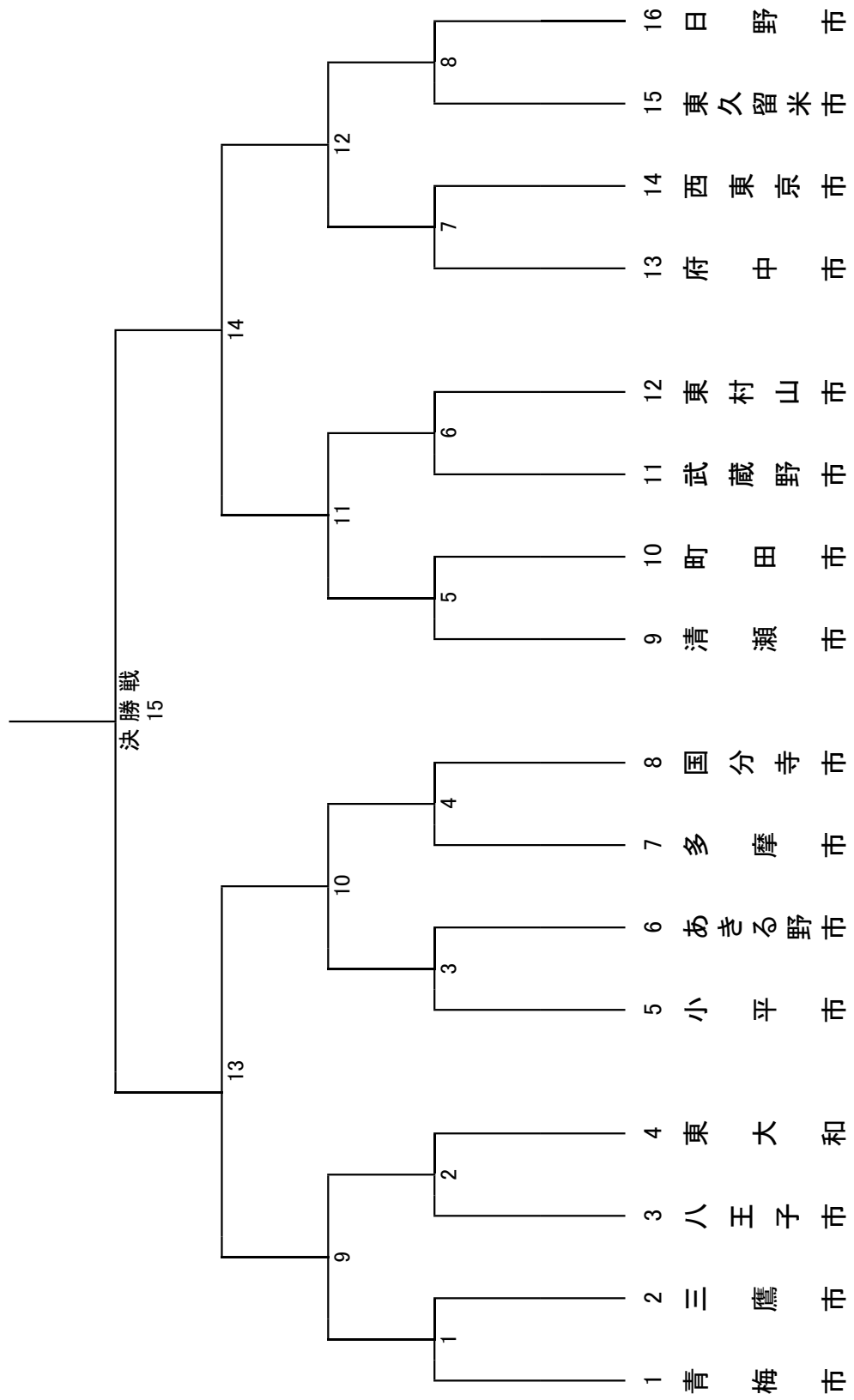

# 柔道競技 住友金属鉱山アリーナ青梅（第2スポーツホール）

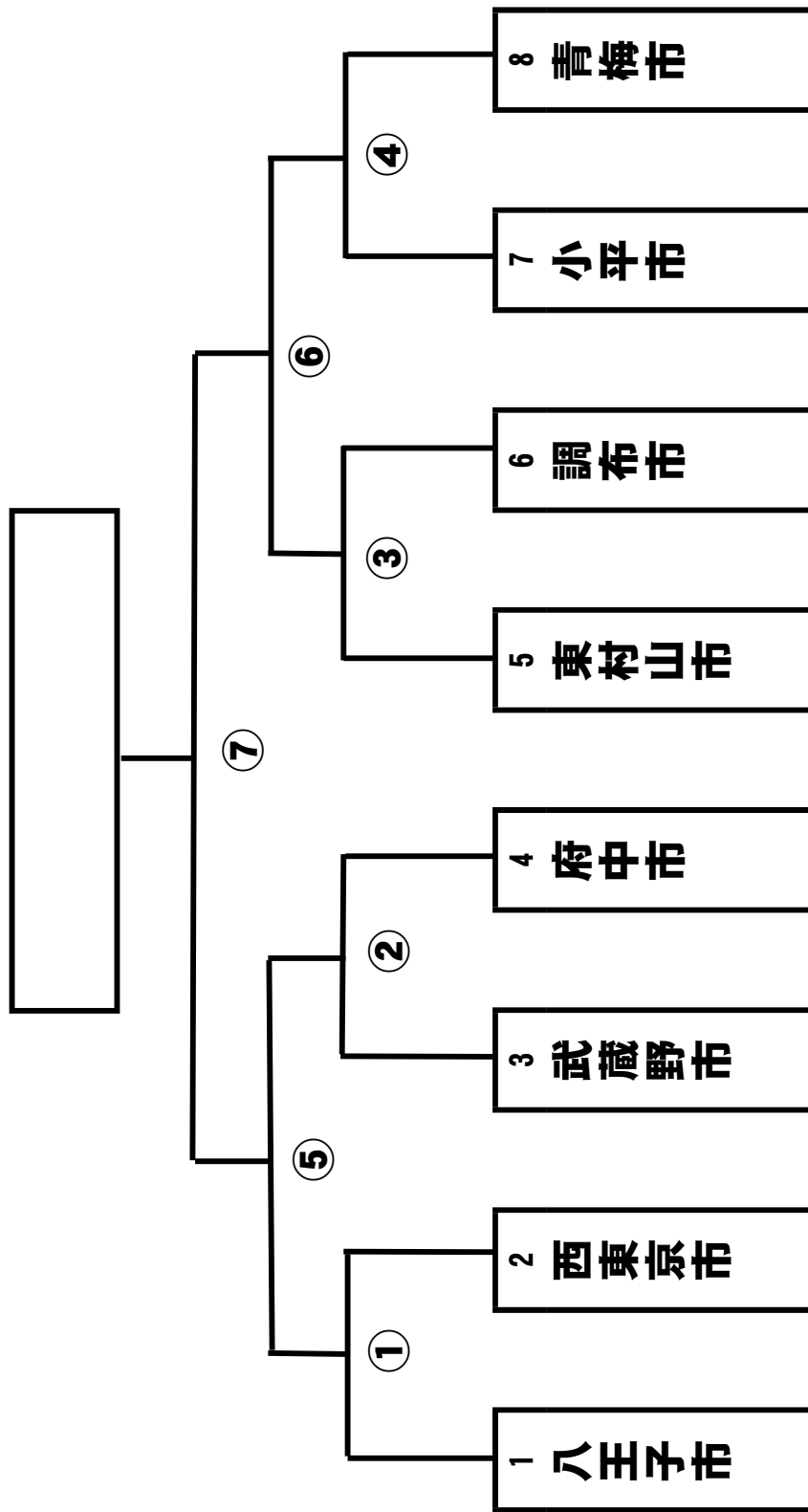

# 空手道競技

日時：令和5年7月30日（日）

会場：秋川体育館

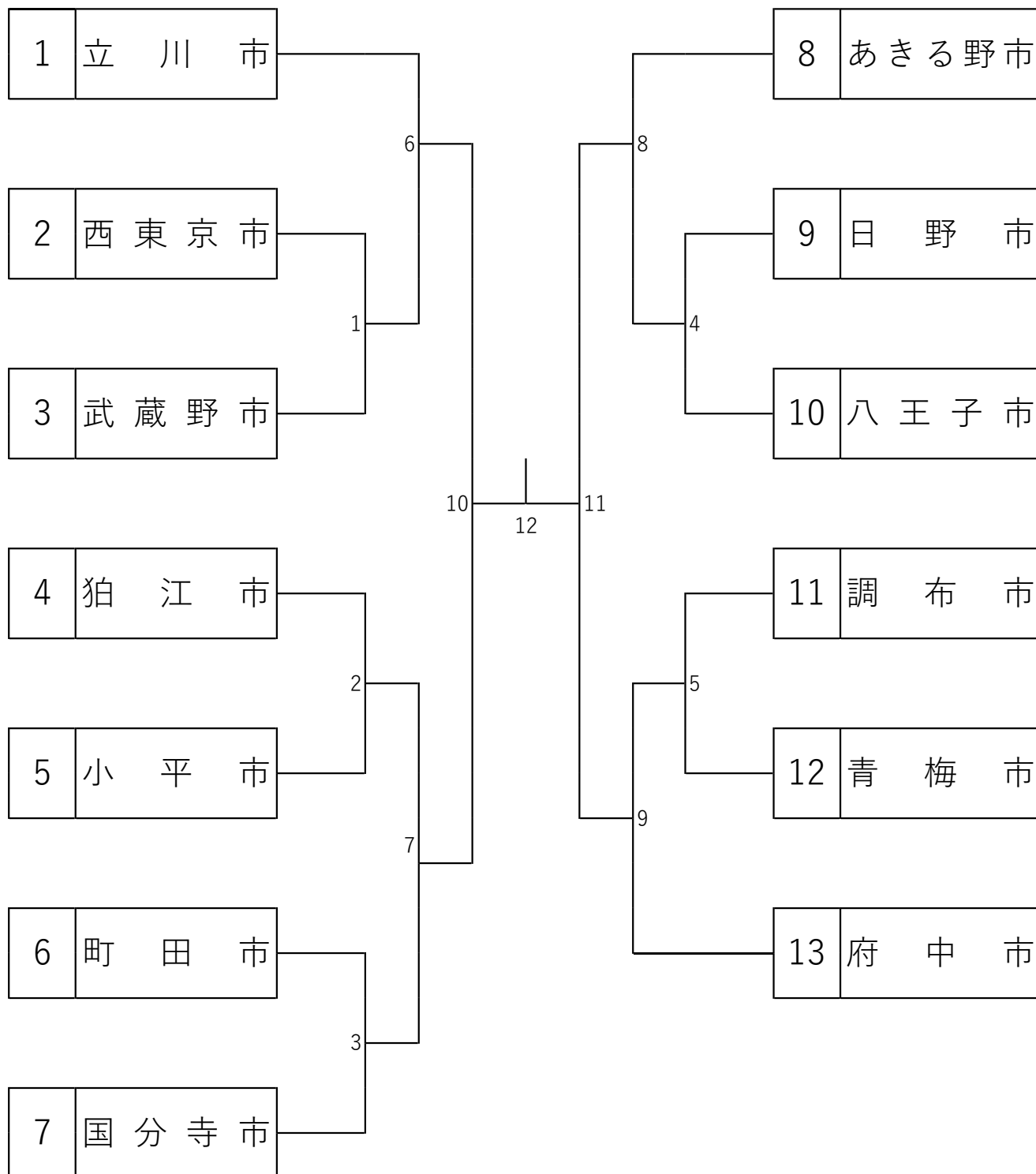



# 《軟式野球競技 組合せ表》

【1回戦】 【2回戦】 【準々決勝】 【準決勝】 【決勝】

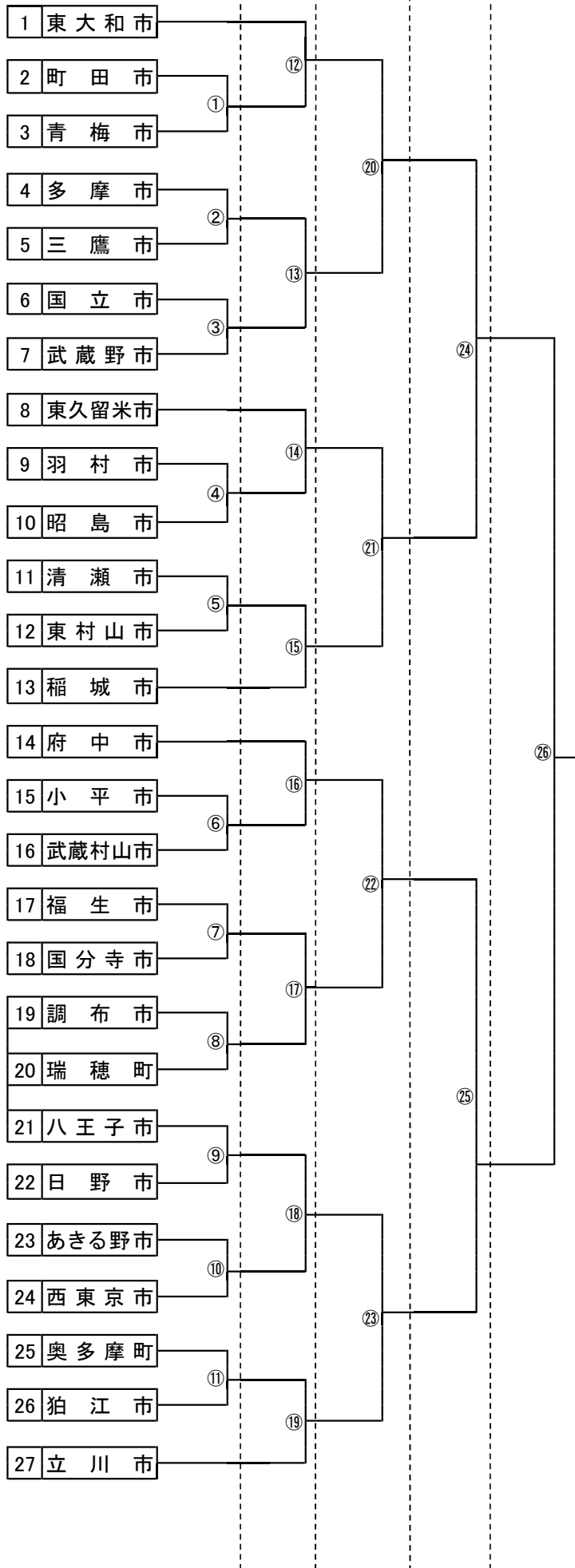

# 【日 程 表】

●1日目(1回戦)

**7月9日(日)**

※予備日: 7月15日(土)

会 場	第1試合	第2試合	第3試合	第4試合
瑞穂町営 グラウンド	①	④	⑫	⑭
あきる野 市民球場	②	③	⑬	
青梅 スタジアム	⑤	⑥	⑮	⑯
福生球場	⑦	⑧	⑰	
登計原山村広 場運動公園	⑨	⑩	⑱	
プリモパークむ さしの(武蔵野 公園)グラウンド	⑪	⑲		

●2日目(2回戦・準々決勝)

**7月16日(日)**

※予備日: 7月22日(土)

会 場	第1試合	第2試合	第3試合	第4試合
瑞穂町営 グラウンド	⑳	㉑	㉒	㉓

●3日目(準決勝・決勝)

**7月23日(日)**

※予備日: 7月29日(土)

会 場	第1試合	第2試合	第3試合
あきる野 市民球場	㉔	㉕	㉖

## 【試合開始時間】

第1試合	午前 9時00分
第2試合	午前 11時00分
第3試合	午後 1時00分
第4試合	午後 3時00分

奥多摩町会場のみ

第1試合	午前 10時00分
第2試合	午前 12時00分
第3試合	午後 2時00分

◎当日雨天時の問合せ先

会 場	担当者	電 話 番 号
瑞穂町	尾作	080-6528-2356
あきる野市	崎本	090-3404-0288
青梅市	豊田	090-1706-6334
福生市	宗像	090-5209-4949
奥多摩町	榎戸	090-2737-5875
羽村市	中野	090-1802-8395

# 弓道競技【昭島市総合スポーツセンター弓道場】

## 総合成績表

大会参加市町村予選結果

立順	市町村名	予選1	予選2	合計
1	青梅市			
2	立川市			
3	稲城市			
4	三鷹市			
5	町田市			
6	八王子市			
7	武蔵野市			
8	東大和市			
9	東村山市			
10	小平市			
11	羽村市			
12	府中市			
13	あきる野市			
14	西東京市			
15	多摩市			
16	東久留米市			
17	昭島市			
18	国分寺市			
19	小金井市			
20	福生市			
21	調布市			
22	日野市			

決勝トーナメント表

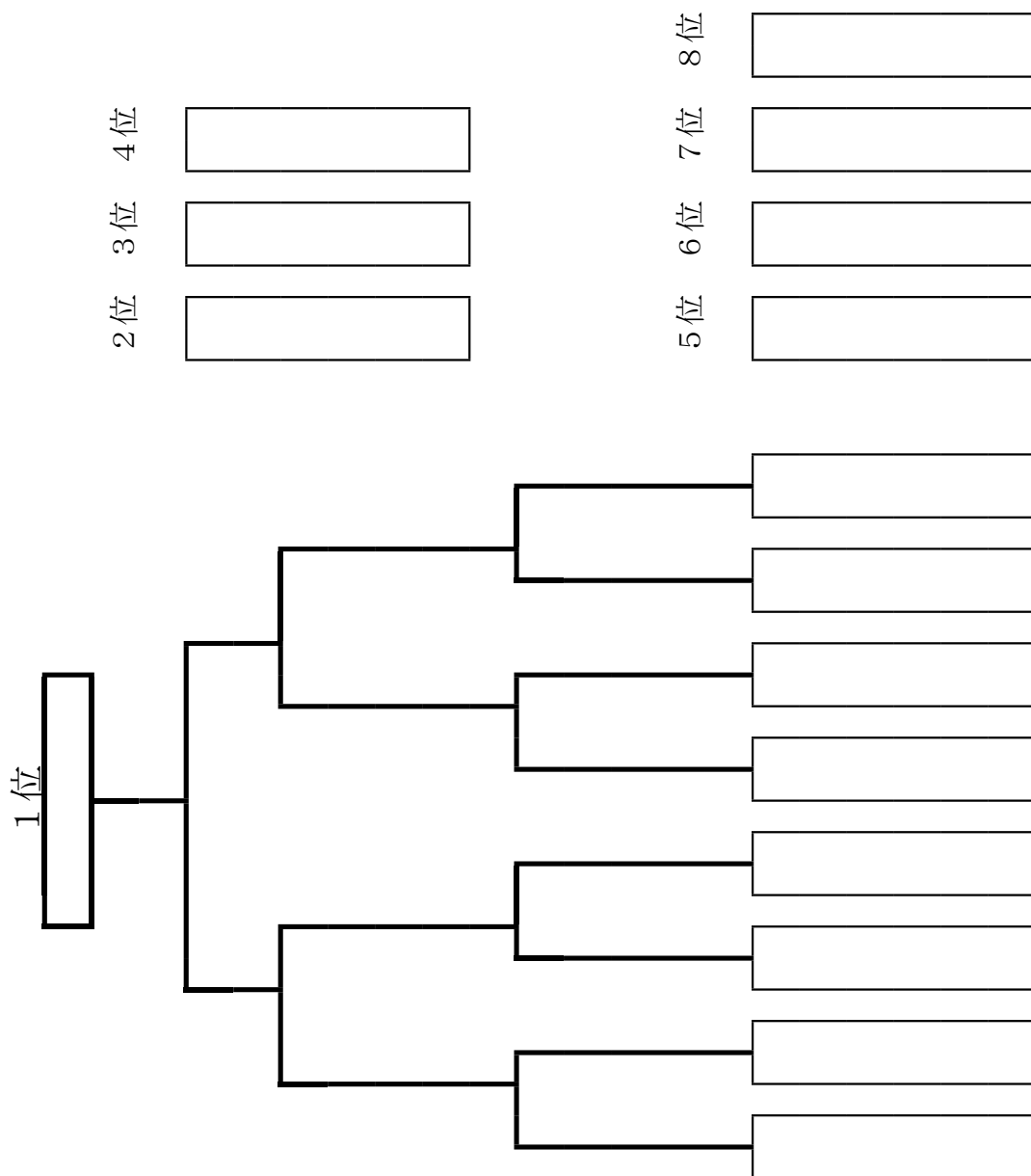

## ゲートボール競技 予選組合せ表

受付時間 8:30~8:50

開始式 9:00~

競技時間 9:30~

コート	●先 ○後 審判	第1試合 9:30 ~10:00	第2試合 10:10 ~10:40	第3試合 10:50 ~11:20	第4試合 11:30 ~12:00
第1コート	● ○ 審	小金井市 日野市 瑞穂町	瑞穂町 東大和市 小金井市	東大和市 小金井市 日野市	日野市 瑞穂町 東大和市
第2コート	● ○ 審	東久留米市 多摩市 小平市	小平市 立川市 東久留米市	立川市 東久留米市 多摩市	多摩市 小平市 立川市
第3コート	● ○ 審	府中市 日の出町 国分寺市	国分寺市 青梅市 府中市	青梅市 府中市 日の出町	日の出町 国分寺市 青梅市
第4コート	● ○ 審	八王子市 清瀬市 奥多摩町	奥多摩町 羽村市 八王子市	羽村市 八王子市 清瀬市	清瀬市 奥多摩町 羽村市

**第55回東京都市町村総合体育大会 ダンススポーツ競技**  
**【あきる野市秋川体育館】**  
**タイムテーブル**

<b>9:45 開会式</b>							
※選手入場行進 (団体写真撮影)							
競技番号	時刻	競技区分	ラウンド	種目	組数	ヒート数	UP数
1	10:00	ゴールド(65歳以上)	1次予選	W・T	13	2	13
2	10:07	シルバー(60歳以上)	1次予選	S・R	13	2	13
3	10:14	ブロンズ(50歳以上)	1次予選	T・F	12	2	12
4	10:21	1級戦相当以下	1次予選	C・R	12	2	12
5	10:28	D級戦相当以下	1次予選	T・F	12	2	12
6	10:35	C級戦相当以下	1次予選	S・R	13	2	13
7	10:42	ゴールド(65歳以上)	準決勝	W・T	13	1	8
8	10:46	シルバー(60歳以上)	準決勝	S・R	13	1	8
9	10:50	ブロンズ(50歳以上)	準決勝	T・F	12	1	8
10	10:54	1級戦相当以下	準決勝	C・R	12	1	8
11	10:58	D級戦相当以下	準決勝	T・F	12	1	8
12	11:02	C級戦相当以下	準決勝	S・R	13	1	8
<b>11:07 インターバル (10分)</b>							
13	11:17	ゴールド(65歳以上)	決勝	W・T	8	1	順位
14	11:23	シルバー(60歳以上)	決勝	S・R	8	1	順位
15	11:29	ブロンズ(50歳以上)	決勝	T・F	8	1	順位
16	11:35	1級戦相当以下	決勝	C・R	8	1	順位
17	11:41	D級戦相当以下	決勝	T・F	8	1	順位
18	11:47	C級戦相当以下	決勝	S・R	8	1	順位
<b>11:53 インターバル (7分)(団体写真撮影)</b>							
<b>12:00 表彰式</b>							
<b>12:20 閉会式</b>							

※タイムテーブルはあくまでも目安です。変更される場合もありますのでご注意ください。

# ソフトボール競技（男子）組合せ表

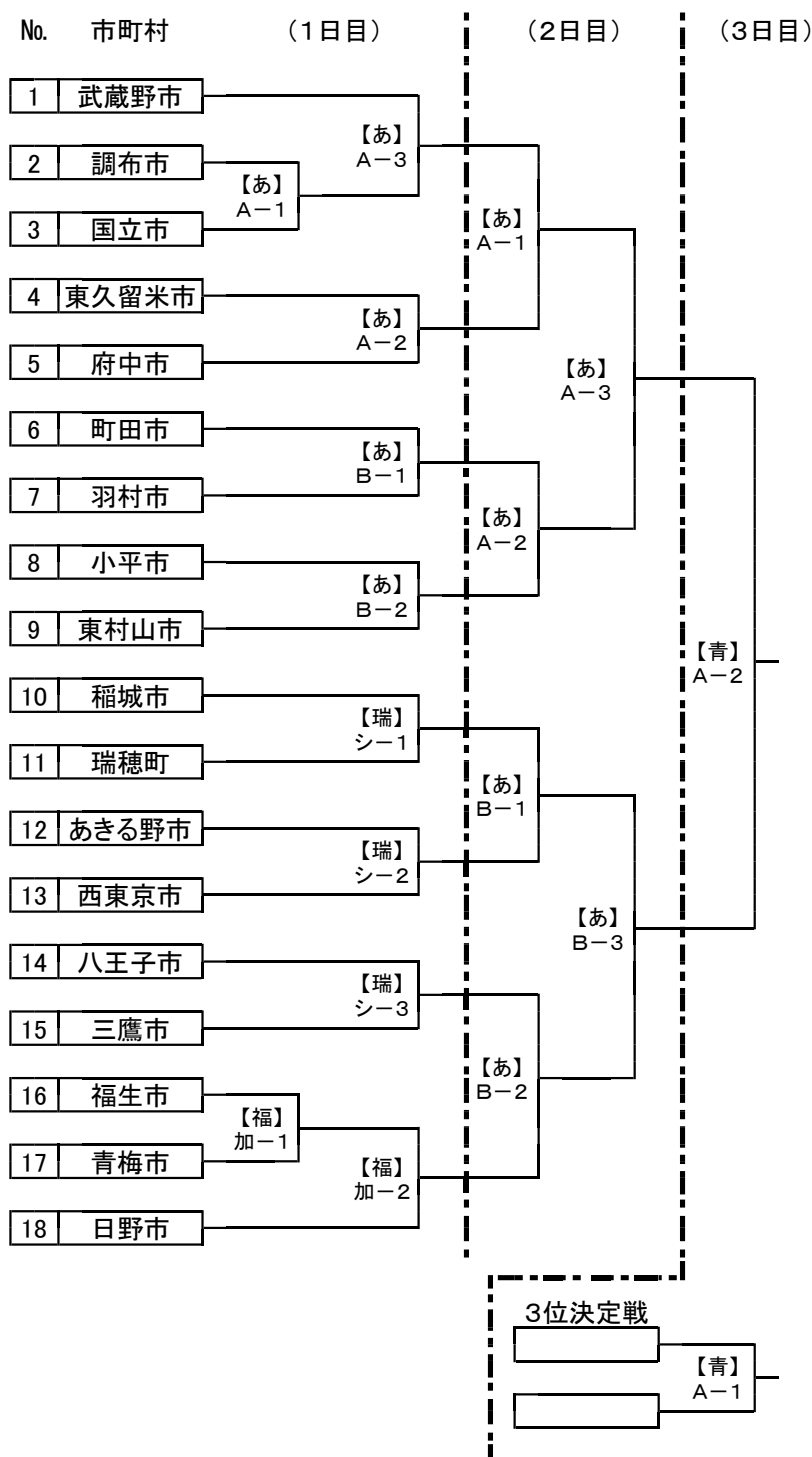

会場	第1試合	第2試合	第3試合
	試合開始 9:00～	試合開始 10:30～	試合開始 12:00～
【あきる野市】 小和田グランド A面	【あ】 A-1	【あ】 A-2	【あ】 A-3
【あきる野市】 小和田グランド B面	【あ】 B-1	【あ】 B-2	-
【瑞穂町】 シクラメン スポーツ公園	【瑞】 シー1	【瑞】 シー2	【瑞】 シー3
【福生市】 加美平野球場	【福】 加-1	【福】 加-2	-

会場	第1試合	第2試合	第3試合
	試合開始 9:00～	試合開始 10:30～	試合開始 12:00～
【あきる野市】 小和田グランド A面	【あ】 A-1	【あ】 A-2	【あ】 A-3
【あきる野市】 小和田グランド B面	【あ】 B-1	【あ】 B-2	【あ】 B-3

会場	第1試合	第2試合	第3試合
	試合開始 9:00～	試合開始 10:30～	試合開始 12:00～
【青梅市】 市民球技場 A面	【青】 A-1 3位決定戦	【青】 A-2 決勝戦	-

◎当日雨天時の問合せ先(午前6時30分)  
下記の当該グラウンド担当にご確認ください。

あきる野市	八巻	090-1609-2745
瑞穂町	澤	090-9318-5356
福生市	児島	090-2550-6835
青梅市	川口	090-8771-6116

【あ】 A	【あきる野市】 小和田グランド A面	あきる野市小和田8番地先
【あ】 B	【あきる野市】 小和田グランド B面	
【瑞】 シ	【瑞穂町】 シクラメンスポーツ公園	瑞穂町箱大字根ヶ崎1155
【福】 加	【福生市】 加美平野球場	福生市加美平1-21
【青】 A	【青梅市】 市民球技場 A面	青梅市河辺町1-872-1

# ソフトボール競技（女子）組合せ表

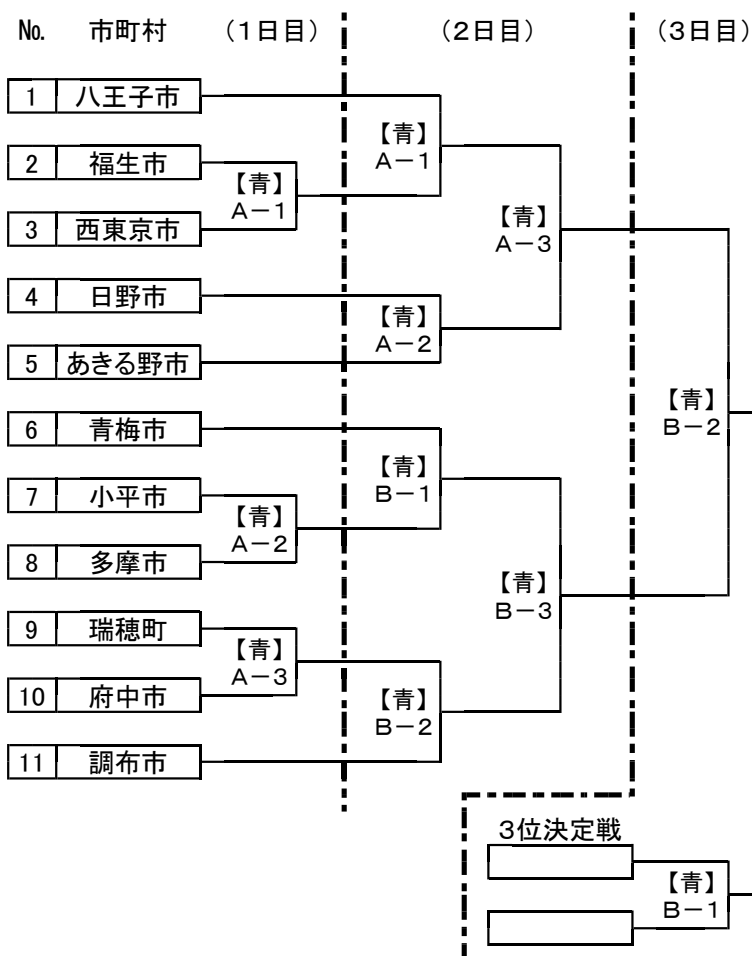

【青】 A	【青梅市】 市民球技場 A面	青梅市河辺町1-872-1
【青】 B	【青梅市】 市民球技場 B面	

●1日目(1回戦)

7月15(土)

※予備日 7月16日(日)

会場	第1試合 試合開始 9:00~	第2試合 試合開始 10:30~	第3試合 試合開始 12:00~
【青梅市】 市民球技場 A面	【青】 A-1	【青】 A-2	【青】 A-3

●2日目(準々決勝・準決勝)

7月16(日)

※予備日 7月22日(土)

会場	第1試合 試合開始 9:00~	第2試合 試合開始 10:30~	第3試合 試合開始 12:00~
【青梅市】 市民球技場 A面	【青】 A-1	【青】 A-2	【青】 A-3
【青梅市】 市民球技場 B面	【青】 B-1	【青】 B-2	【青】 B-3

●3日目(3位決定戦・決勝戦)

7月23(日)

※予備日 7月29日(土)・30日(日)

会場	第1試合 試合開始 9:00~	第2試合 試合開始 10:30~	第3試合 試合開始 12:00~
【青梅市】 市民球技場 B面	【青】 B-1 3位決定戦	【青】 B-2 決勝戦	-

◎当日雨天時の問合せ先(午前6時30分)

下記の当該グラウンド担当にご確認ください。

青梅市	川口	090-8771-6116
	中間	090-8500-5723

成 績 一 覧 表

回数	年	単独開催	市制	市	1	2	3	4	5	6	7	8	9	10	11	12
種目	総合優勝	立川市	府中	府中	立川市	立川市	三鷹市	三鷹市	府中	八王子市	八王子市	八王子市	立川市	立川市	立川市	立川市
陸上	バレーボール	府中	立川市	立川市	立川市	立川市	立川市	立川市	立川市	立川市	立川市	立川市	立川市	立川市	立川市	立川市
卓球	バドミントン	立川市	立川市	立川市	立川市	立川市	立川市	立川市	立川市	立川市	立川市	立川市	立川市	立川市	立川市	立川市
軟式球	水泳	立川市	立川市	立川市	立川市	立川市	立川市	立川市	立川市	立川市	立川市	立川市	立川市	立川市	立川市	立川市
剣道	柔道	立川市	立川市	立川市	立川市	立川市	立川市	立川市	立川市	立川市	立川市	立川市	立川市	立川市	立川市	立川市
空手	クレー射撃	立川市	立川市	立川市	立川市	立川市	立川市	立川市	立川市	立川市	立川市	立川市	立川市	立川市	立川市	立川市
実施競技種目数				6	8	9	9	9	10	11	12	9	12	11	12	15

成 績 一 覧 表

回数	年	13	14	15	16	17	18	19	20	21	22	23	24
単独開催	小金井市	昭54年	昭55年	昭56年	昭57年	昭58年	昭59年	昭60年	昭61年	昭62年	昭63年	平成元年	平成2年
開催地	日野市	立川市	立川市	立川市	立川市	立川市	立川市	立川市	立川市	立川市	立川市	立川市	立川市
種目	総合優勝	総合優勝	総合優勝	総合優勝	総合優勝	総合優勝	総合優勝	総合優勝	総合優勝	総合優勝	総合優勝	総合優勝	総合優勝
陸上	男子	立川市	立川市	瑞穂町	調布市	立川市	立川市	立川市	立川市	立川市	立川市	立川市	立川市
	女子	立川市	立川市	立川市	立川市	立川市	立川市	立川市	立川市	立川市	立川市	立川市	立川市
バレーボール	男子	日野市	日野市	青梅市	秋川市	調布市	東久留米市	三鷹市	三鷹市	三鷹市	三鷹市	三鷹市	三鷹市
	女子	日野市	日野市	青梅市	三鷹市	三鷹市	日野市	東村山市	青梅市	三鷹市	三鷹市	三鷹市	三鷹市
バドミントン	男子	昭島市	小平市	府中市	昭島市	小平市	国立市	調布市	小平市	小平市	八王子市	多摩市	八王子市
	女子	調布市	調布市	武蔵野市	立川市	八王子市	国立市	昭島市	八王子市	日野市	日野市	八王子市	立川市
卓球	男子	八王子市	田無市	東村山市	八王子市	小平市	無野市	八王子市	東村山市	八王子市	小金井市	小金井市	小金井市
	女子	立川市	福生市	福生市	立川市	八王子市	日野市	東久留米市	府中市	東久留米市	府中市	八王子市	八王子市
軟式野球	男子	小金井市	立川市	立川市	東村山市	立川市	立川市	立川市	立川市	立川市	立川市	立川市	立川市
	女子	立川市	立川市	立川市	立川市	立川市	立川市	立川市	立川市	立川市	立川市	立川市	立川市
水泳	男子	小平市	府中市	府中市	青梅市	小平市	小平市	小平市	小平市	立川市	立川市	立川市	立川市
	女子	国分寺市	国分寺市	三鷹市	三鷹市	三鷹市	国分寺市	国分寺市	国分寺市	立川市	立川市	立川市	立川市
剣道	男子	昭島市	府中市	三鷹市	府中市	武蔵野市	三鷹市	東村山市	調布市	調布市	東大和市	日野市	府中市
	女子	立川市	立川市	立川市	立川市	立川市	立川市	立川市	立川市	立川市	立川市	立川市	立川市
柔道	男子	日野市	日野市	三鷹市	町田市	府中市	調布市	調布市	調布市	調布市	調布市	調布市	調布市
	女子	立川市	立川市	立川市	立川市	立川市	立川市	立川市	立川市	立川市	立川市	立川市	立川市
空手	男子	府中市	立川市	立川市	立川市	立川市	立川市	立川市	立川市	立川市	立川市	立川市	立川市
	女子	立川市	立川市	立川市	立川市	立川市	立川市	立川市	立川市	立川市	立川市	立川市	立川市
クレー射撃	男子	昭島市	立川市	立川市	立川市	立川市	立川市	立川市	立川市	立川市	立川市	立川市	立川市
	女子	立川市	立川市	立川市	立川市	立川市	立川市	立川市	立川市	立川市	立川市	立川市	立川市
少林寺拳法	男子	立川市	立川市	立川市	立川市	立川市	立川市	立川市	立川市	立川市	立川市	立川市	立川市
	女子	立川市	立川市	立川市	立川市	立川市	立川市	立川市	立川市	立川市	立川市	立川市	立川市
ハンドボール	男子	立川市	立川市	立川市	立川市	立川市	立川市	立川市	立川市	立川市	立川市	立川市	立川市
	女子	立川市	立川市	立川市	立川市	立川市	立川市	立川市	立川市	立川市	立川市	立川市	立川市
実施競技種目数		14	14	15	16	16	16	16	16	19	18	19	19



成 績 一 覧 表

回数	年	25	26	27	28	29	30	31	32	33	34	35	36
単独市・ブロック制開催幹事		平成3年	平成4年	平成5年	平成6年	平成7年	平成8年	平成9年	平成10年	平成11年	平成12年	平成13年	平成14年
種目		町田市	稲城市 八王子市	多摩ライフ	東村山市 町田市	中止	青梅市 青梅市	武蔵野市 町田市	中止	保谷市 町田市	八王子市 八王子市	青梅市 八王子市	立川市 立川市
総合優勝		町田市	町田市	多摩ライフ	町田市	中止	府中市	町田市	府中市	東村山市	府中市	府中市	立川市
陸上	男	立川市	立川市	町田市	府中市	府中市	府中市	府中市	府中市	府中市	府中市	府中市	府中市
	女	三鷹市	稲城市	町田市	三鷹市	三鷹市	三鷹市	三鷹市	三鷹市	三鷹市	三鷹市	三鷹市	府中市
バレーボール	男	東村山市	青梅市	町田市	多摩市	多摩市	立川市	立川市	立川市	立川市	立川市	立川市	立川市
	女	八王子市	八王子市	町田市	町田市	町田市	町田市	武蔵野市	武蔵野市	無名市	立川市	立川市	立川市
バドミントン	男	八王子市	立川市	八王子市	八王子市	八王子市	調布市	調布市	調布市	八王子市	小平市	西東京市	八王子市
	女	八王子市	立川市	八王子市	八王子市	八王子市	調布市	調布市	調布市	青梅市	小平市	小平市	調布市
卓球	男	国分寺市	府中市	府中市	府中市	府中市	調布市	調布市	調布市	国分寺市	田無市	西東京市	調布市
	女	田無市	八王子市	八王子市	府中市	府中市	東久留米市	三鷹市	三鷹市	八王子市	八王子市	東久留米市	調布市
ソフトテニス (第25回まで軟式庭球)	男	町田市	立川市	立川市	町田市	町田市	町田市	青梅市	青梅市	東村山市	東村山市	八王子市	八王子市
	女	町田市	立川市	立川市	町田市	町田市	町田市	東村山市	東村山市	府中市	小金井市	東村山市	町田市
水泳	男	立川市	立川市	立川市	町田市	町田市	三鷹市	三鷹市	三鷹市	三鷹市	三鷹市	立川市	三鷹市
	女	三鷹市	町田市	武蔵野市	三鷹市	三鷹市	三鷹市	三鷹市	武蔵野市	三鷹市	三鷹市	三鷹市	三鷹市
剣道	男	武蔵野市	武蔵野市	武蔵野市	東村山市	東村山市	瑞穂町	武蔵野市	武蔵野市	府中市	調布市	日野市	青梅市
	女	小平市	日野市	日野市	稲城市	稲城市	日野市	小平市	小平市	多摩市	日野市	町田市	青梅市
柔道	道	八王子市	立川市	立川市	町田市	町田市	武蔵野市	八王子市	八王子市	立川市	八王子市	八王子市	八王子市
弓道	道	府中市	小金井市	府中市	昭島市	昭島市	昭島市	多摩市	多摩市	立川市	保谷市	西東京市	西東京市
空手道	道	町田市	国分寺市	国分寺市	武蔵野市	武蔵野市	武蔵野市	立川市	立川市	立川市	狛江市	町田市	町田市
クレー射撃	道	昭島市	昭島市	昭島市	調布市	調布市	調布市	昭島市	昭島市	町田市	町田市	町田市	町田市
ゲートボール	ル	稲城市	稲城市	稲城市	東村山市	東村山市	東村山市	立川市	立川市	東久留米市	青梅市	東村山市	小平市
公開種目ダンススポーツ		稲城市	稲城市	稲城市	東村山市	東村山市	東村山市	立川市	立川市	八王子市	八王子市	東村山市	小平市
実施競技種目数		19	16	多摩ライフ	19	中止	19	20	中止	17	19	19	19

成 績 一 覧 表

回数	年	開催	種目	37	38	39	40	41	42	43	44	45	46	47
1	平成15年	三鷹市	陸上	八王子市	八王子市	八王子市	八王子市	八王子市	八王子市	八王子市	八王子市	八王子市	八王子市	八王子市
2	平成16年	小平市	バレーボール	八王子市	八王子市	八王子市	八王子市	八王子市	八王子市	八王子市	八王子市	八王子市	八王子市	八王子市
3	平成17年	町田市	バドミントン	八王子市	八王子市	八王子市	八王子市	八王子市	八王子市	八王子市	八王子市	八王子市	八王子市	八王子市
4	平成18年	福生市	卓球	八王子市	八王子市	八王子市	八王子市	八王子市	八王子市	八王子市	八王子市	八王子市	八王子市	八王子市
5	平成19年	昭島市	ソフトテニス	八王子市	八王子市	八王子市	八王子市	八王子市	八王子市	八王子市	八王子市	八王子市	八王子市	八王子市
6	平成20年	調布市	水泳	八王子市	八王子市	八王子市	八王子市	八王子市	八王子市	八王子市	八王子市	八王子市	八王子市	八王子市
7	平成21年	東久留米市	剣道	八王子市	八王子市	八王子市	八王子市	八王子市	八王子市	八王子市	八王子市	八王子市	八王子市	八王子市
8	平成22年	日野市	柔道	八王子市	八王子市	八王子市	八王子市	八王子市	八王子市	八王子市	八王子市	八王子市	八王子市	八王子市
9	平成23年	羽村市	弓道	八王子市	八王子市	八王子市	八王子市	八王子市	八王子市	八王子市	八王子市	八王子市	八王子市	八王子市
10	平成24年	国立市	空手	八王子市	八王子市	八王子市	八王子市	八王子市	八王子市	八王子市	八王子市	八王子市	八王子市	八王子市
11	平成25年	スポート祭 東京 2013	クレー射撃	八王子市	八王子市	八王子市	八王子市	八王子市	八王子市	八王子市	八王子市	八王子市	八王子市	八王子市
12	平成26年	第4ブロック	ゲートボール	八王子市	八王子市	八王子市	八王子市	八王子市	八王子市	八王子市	八王子市	八王子市	八王子市	八王子市
13	平成27年	第4ブロック	軟式野球	八王子市	八王子市	八王子市	八王子市	八王子市	八王子市	八王子市	八王子市	八王子市	八王子市	八王子市
14	平成28年	第4ブロック	ダンス	八王子市	八王子市	八王子市	八王子市	八王子市	八王子市	八王子市	八王子市	八王子市	八王子市	八王子市
15	平成29年	第4ブロック	ソフトボール	八王子市	八王子市	八王子市	八王子市	八王子市	八王子市	八王子市	八王子市	八王子市	八王子市	八王子市
16	平成30年	第4ブロック	実施競技種目数	19	19	20	20	20	20	20	21	21	21	22

※クレー射撃競技は、第47回をもって廃止。

成 績 一 覧 表

回数	年 号	48	49	50	51	52	53	54	55	56	57	58
開催	ブ ロ ッ ク	平成27年 第5ブロック	平成28年 第1ブロック	平成29年 第2ブロック	平成30年 第3ブロック	令和元年 第4ブロック	令和2年 第5ブロック	令和3年 第1ブロック	令和4年 第2ブロック	令和5年 第3ブロック	第4ブロック	第5ブロック
幹事	市	清瀬市	多摩市	あきる野市	東大和市	国分寺市	西東京市	稲城市	青梅市	武蔵村山市	小金井市	
種目	総合優勝	八王子市	八王子市	八王子市	八王子市	八王子市	延期中止	八王子市	八王子市			
陸上	男	立川市	立川市	八王子市	三鷹市	立川市	立川市	立川市	立川市			
	女	立川市	立川市	立川市	立川市	立川市	立川市	立川市	立川市			
卓球	男	調布市	調布市	稲城市	西東京市	調布市	調布市	調布市	調布市			
	女	八王子市	八王子市	調布市	立川市	調布市	調布市	調布市	調布市			
ソフトテニス	男	青梅市	八王子市	青梅市	府中市	府中市	府中市	八王子市	八王子市			
	女	青梅市	稲城市	稲城市	稲城市	小金井市	小金井市	稲城市	稲城市			
バレーボール	男	八王子市	八王子市	八王子市	八王子市	八王子市	八王子市	八王子市	八王子市			
	女	福生市	府中市	府中市	府中市	府中市	府中市	府中市	府中市			
バドミントン	男	西東京市	町田市	町田市	町田市	町田市	町田市	町田市	町田市			
	女	小平市	小平市	小平市	西東京市	小平市	小平市	小平市	小平市			
水泳	男	立川市	立川市	立川市	三鷹市	三鷹市	三鷹市	三鷹市	立川市			
	女	三鷹市	三鷹市	青梅市	三鷹市	三鷹市	三鷹市	三鷹市	立川市			
剣道	男	青梅市	多摩市	国分寺市	青梅市	青梅市	青梅市	青梅市	多摩市			
	女	青梅市	国分寺市	青梅市	小平市	青梅市	青梅市	青梅市	小平市			
柔道	道	八王子市	武蔵野市	八王子市	武蔵野市	調布市	調布市	調布市	八王子市			
空手	道	府中市	府中市	八王子市	立川市	立川市	立川市	立川市	立川市			
軟式野球	球	福生市	府中市	羽村市	瑞穂町	町田市	町田市	町田市	ベスト8終了			
弓道	道	東村山市	東村山市	福生市	立川市	府中市	府中市	府中市	東村山市			
ゲートボール	ル	多摩市	多摩市	清瀬市	多摩市	八王子市	八王子市	八王子市	東久留米市			
ダンス	ポ ー ツ	八王子市	八王子市	あきる野市	八王子市	八王子市	八王子市	八王子市	小平市			
ソフトボール	男	西東京市	八王子市	西東京市	八王子市	日野市	日野市	日野市	福生市			
	女	西東京市	西東京市	福生市	八王子市	瑞穂町	瑞穂町	瑞穂町	西東京市			
実施競技種目数		22	22	22	22	22	延期中止	22	22			

## ～ 必ずお読みください ～

### 第55回東京都市町村総合体育大会 参加にあたって

令和5年5月8日、新型コロナウイルス感染症における法律上の位置づけが変更となったことに伴い、第55回東京都市町村総合体育大会については、政府の示す「新型コロナウイルス感染症の感染症法上の位置付け変更後の基本的な感染対策の考え方について（令和5年5月8日以降の取扱いに関する事前の情報提供）」（令和5年3月31日）に基づき、以下のとおり対応いたします。

大会実施要項で御案内している内容から変更となっている点がありますので、御確認ください。

(1) 大会共通の健康チェックシートの提出は不要とします。

※各自が体調を自己管理し、大会直前または当日に体調がよくない場合は、参加を見合わせてください。

※競技により別のガイドライン等が定められている場合等は、主管団体の指示に従ってください。

(2) マスクの着用は各自の判断とします。

※熱中症等にも注意し、着用の判断をお願いいたします。

(3) 選手の家族や友人等の応援をする場合は、大声など周囲の迷惑とならないよう配慮してください。

※各会場に応援者用の専用駐車場はありませんので、ご注意ください。

(4) 基本的な感染症対策(手洗い・手指消毒・換気等)は、引き続き行ってください。



檜原村体育協会



奥多摩町体育協会



福生市体育協会



日の出町  
スポーツ協会



青梅市スポーツ協会



羽村市体育協会



瑞穂町体育協会



あきる野市  
スポーツ協会

令和5年7月 発行

## 第55回東京都市町村総合体育大会 第2ブロック実行委員会

青梅市教育委員会生涯学習部スポーツ推進課

〒198-8701

東京都青梅市東青梅1-11-1

電話:0428-22-1111

E-mail : div7540@city.ome.lg.jp

一般社団法人青梅市スポーツ協会

〒198-0036

東京都青梅市河辺町4-16-1

(住友金属鉦山アリーナ青梅内)

